

Pattex

**Znajdź
nową
inspirację
dzięki
Pattexowi!**



5 świetnych pomysłów dla twojego domu.

JAKOŚĆ FIRMY



Pattex

**Zorganizuj
swoją łazienkę
według
własnych
potrzeb — bez
niszczenia
płytek!**

350
KG/m²*

- 1. niezwykle wysoka przyczepność początkowa — do 350 kg/m²**
- 2. świetnie sprawdzi się z takimi materiałami jak płytki, metal, szkło, beton, cegła itp.**



Krok nr 1

POMYSŁ
nr 1



Z powierzchni klejonych usunąć kurz i tłuszcz.

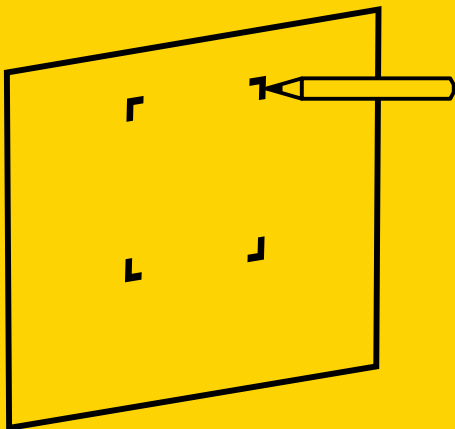

Na ścianie zaznaczyć miejsce, w którym zamierzamy przykleić lustro.

WYMAGANY CZAS:  15 min POZIOM UMIEJĘTNOŚCI: ★ ★ ★

Krok nr 2

POMYŚL
nr 1



Nanieść pionowe pasma kleju na tylną część lustra.

WYMAGANY CZAS:  15 min POZIOM UMIEJĘTNOŚCI: ★ ★ ★

Krok nr 3

POMYŚL
nr 1



Docisnąć lustro do ściany i przytrzymać co najmniej przez 1 sekundę.

WYMAGANY CZAS:  15 min POZIOM UMIEJĘTNOŚCI: ★ ★ ★

Krok nr 4

POMYŚL
nr 1

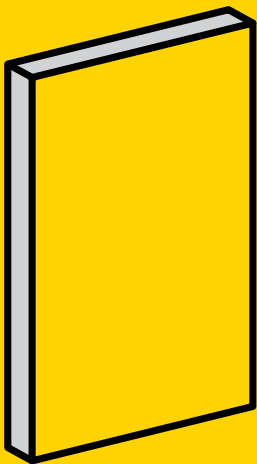

Pozostawić do wyschnięcia na
24 godziny. I to wszystko!

WYMAGANY CZAS:  15 min POZIOM UMIEJĘTNOŚCI: ★ ★ ★

Pattex

**Zamontuj
elementy
wyposażenia w
swojej kuchni
— szybko i bez
bałaganu!**



- 1. błyskawiczna przyczepność
po przyciśnięciu przez 1 sekundę, bez
konieczności dodatkowego mocowania**
- 2. bez rozpuszczalników**

Krok nr 1



Suchą szmatką
oczyścić powierzchnie
klejenia.

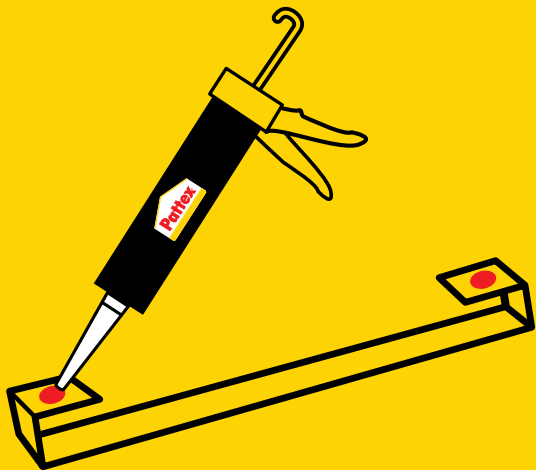

Nanieść klej na listwę (kilka punktów).

POMYŚL
nr 2

WYMAGANY CZAS:  15 min POZIOM UMIEJĘTNOŚCI: ★ ★ ★

Krok nr 2

POMYSŁ
nr 2

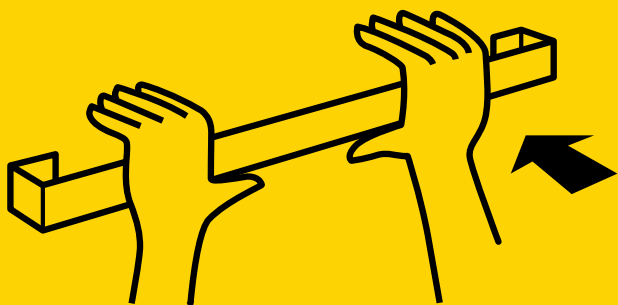

Przykleić do ściany.

WYMAGANY CZAS:  15 min POZIOM UMIEJĘTNOŚCI: ★ ★ ★

Krok nr 3

POMYŚL
nr 2

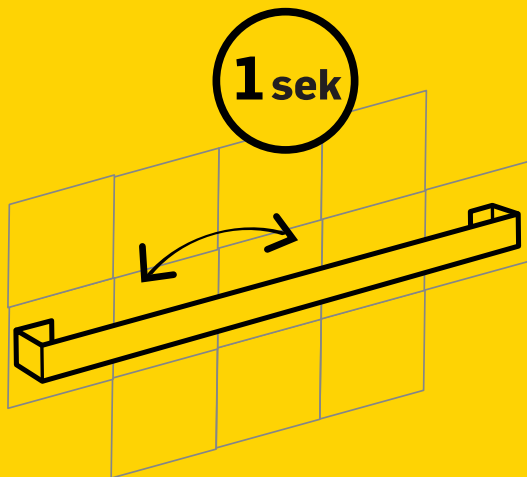

Wyregulować ułożenie zgodnie z poziomymi spoinami między płytkami (traktując je jako punkty odniesienia) i przytrzymać przez 1 sekundę.

WYMAGANY CZAS:  15 min POZIOM UMIEJĘTNOŚCI: ★ ★ ★

Krok nr 4

POMYŚL
nr 2



Już po 24 godzinach
można powiesić przyrządy
kuchenne. To wszystko!

WYMAGANY CZAS:  15 min POZIOM UMIEJĘTNOŚCI: ★ ★ ★

Krok nr 5

POMYŚL
nr 2

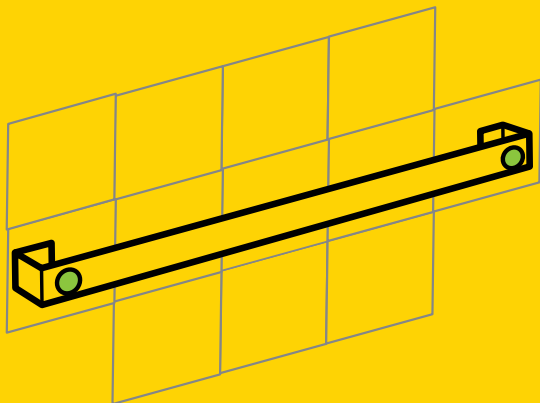

Podpowiedź: jeżeli listwa ma fabrycznie wywiercone otwory, schowaj je pod kolorowymi krążkami lub małymi kamyczkami.

WYMAGANY CZAS:  15 min POZIOM UMIEJĘTNOŚCI: ★ ★ ★

Pattex

**Udekoruj
zewnątrzną
część swojego
domu bez
uszkodzenia
ścian!**



- 1. formuła wyjątkowo odporna na działanie wody i promieni UV**
- 2. idealnie nadaje się do zastosowania WEWNĄTRZ oraz NA ZEWNĄTRZ domu**

Krok nr 1

POMYŚL
nr 3



Suchą szmatką
oczyścić powierzchnie
klejenia.

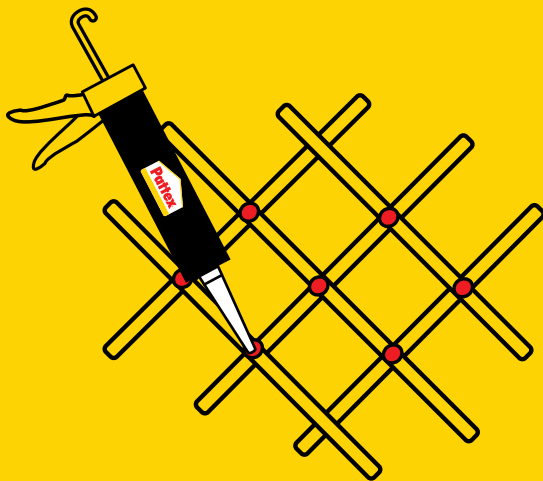

Nanieść klej punktowo na
miejsca łączeń listewek.

WYMAGANY CZAS:  60 min POZIOM UMIEJĘTNOŚCI: ★ ★ ★

Krok nr 2

POMYŚL
nr 3



Przykleić treliaż do zewnętrznej ściany domu.

WYMAGANY CZAS:  60 min POZIOM UMIEJĘTNOŚCI: ★ ★ ★

Krok nr 3

POMYŚL
nr 3

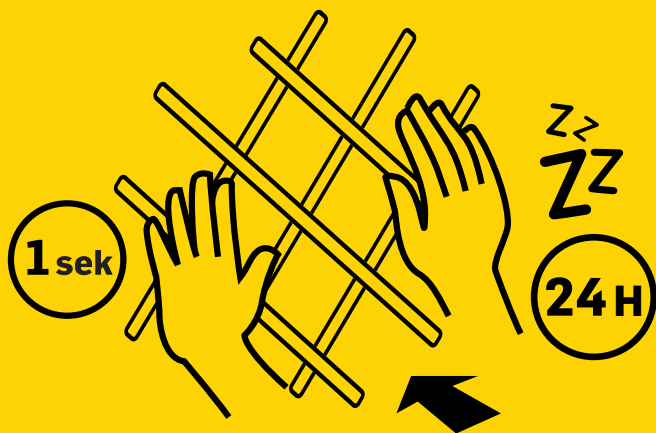

Docisnąć równomiernie wszystkie miejsca z nałożonym klejem i przytrzymać przez 1 sekundę. Pozostawić do wyschnięcia na 24 godziny i gotowe!

WYMAGANY CZAS:  60 min POZIOM UMIEJĘTNOŚCI: ★ ★ ★

Pattex



**Przyklej
urządzenia
domowe
solidnie i
bez potrzeby
wiercenia!**



- 1. bez wiercenia, hałasu i brudu**
- 2. bardzo łatwy w użyciu dzięki zastosowaniu standardowego pistoletu do silikonu**

Krok nr 1

POMYŚL
nr 4



Suchą szmatką
oczyścić powierzchnie
klejenia.

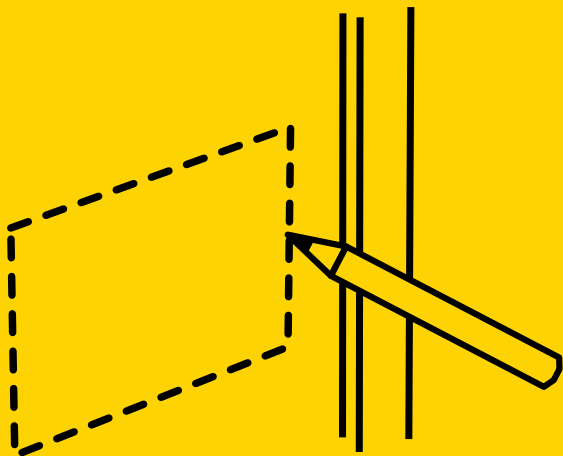

Zaznaczyć miejsce przyklejenia.

WYMAGANY CZAS:  45 min POZIOM UMIEJĘTNOŚCI: ★ ★ ★

Krok nr 2

POMYŚL
nr 4



W obrębie zaznaczonego miejsca oczyścić ścianę papierem ściernym. Suchą szmatką ponownie oczyścić powierzchnie klejenia.

WYMAGANY CZAS:  45 min POZIOM UMIEJĘTNOŚCI: ★ ★ ★

Krok nr 3

POMYŚL
nr 4

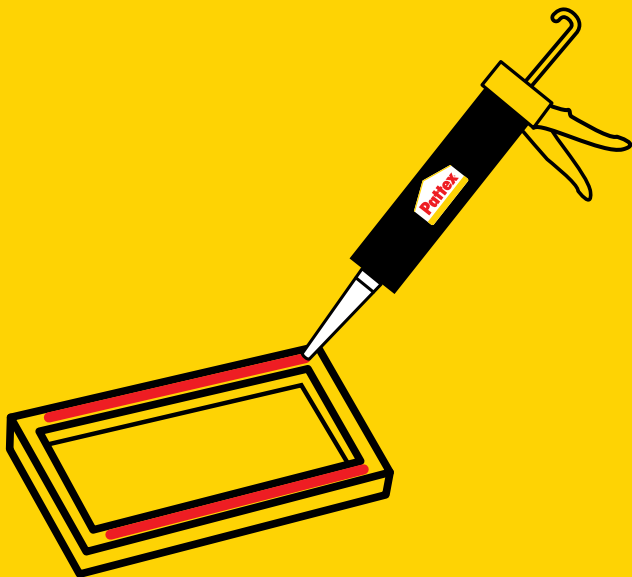

Nanieść klej.

WYMAGANY CZAS:  45 min POZIOM UMIEJĘTNOŚCI: ★ ★ ★

Krok nr 4

POMYŚL
nr 4

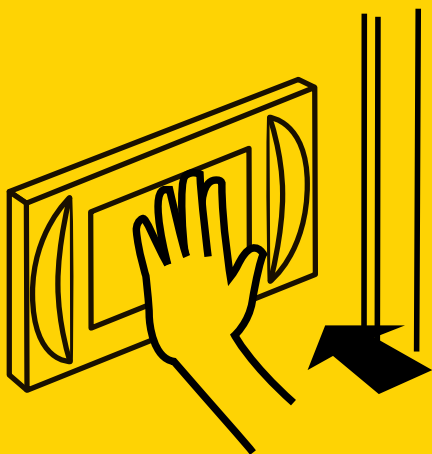

1 sek

Przykleić do ściany i przytrzymać przez 1 sekundę.

WYMAGANY CZAS:  45 min POZIOM UMIEJĘTNOŚCI: ★ ★ ★

Krok nr 5

POMYŚL
nr 4

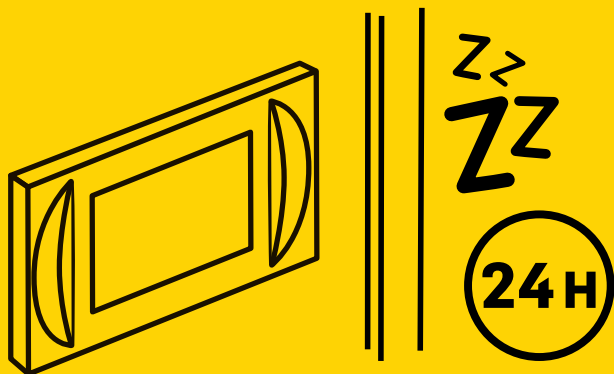

Pozostawić do wyschnięcia
na 24 godziny i to wszystko!

WYMAGANY CZAS:  45 min POZIOM UMIEJĘTNOŚCI: ★ ★ ★

Pattex

**Ciesz się
swobodą
tworzenia
własnego
stylu!**

- 1. klej można stosować również do drobniejszych prac dekoracyjnych**
- 2. można go używać ponownie następnego dnia dzięki zastosowaniu specjalnej czerwonej nakrętki**



Krok nr 1

POMYŚL
nr 5



Suchą szmatką
oczyścić powierzchnie
klejenia.

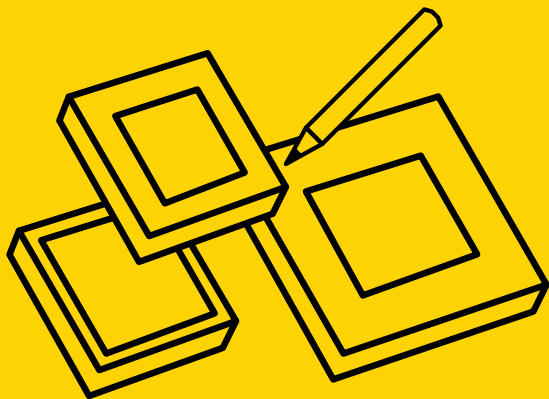

Z tyłu ramek zaznaczyć nachodzące
na siebie powierzchnie.

WYMAGANY CZAS:  30 min POZIOM UMIEJĘTNOŚCI: ★ ★ ★

Krok nr 2

POMYŚL
nr 5

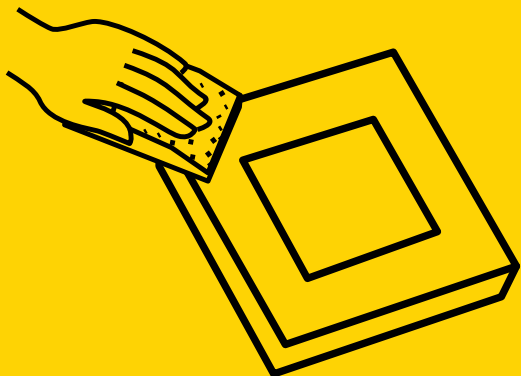

Oczyszczyć papierem ściernym powierzchnie malowane/
lakierowane znajdujące się z tyłu ramek. Suchą
szmatką ponownie oczyścić powierzchnie klejenia.

WYMAGANY CZAS:  30 min POZIOM UMIEJĘTNOŚCI: ★ ★ ★

Krok nr 3

POMYŚL
nr 5

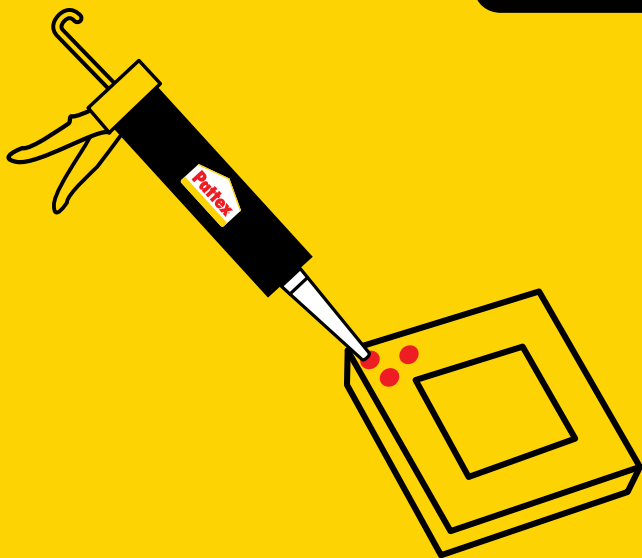

Nanieść klej na ramki.

WYMAGANY CZAS:  30 min POZIOM UMIEJĘTNOŚCI: ★ ★ ★

Krok nr 4

POMYŚL
nr 5

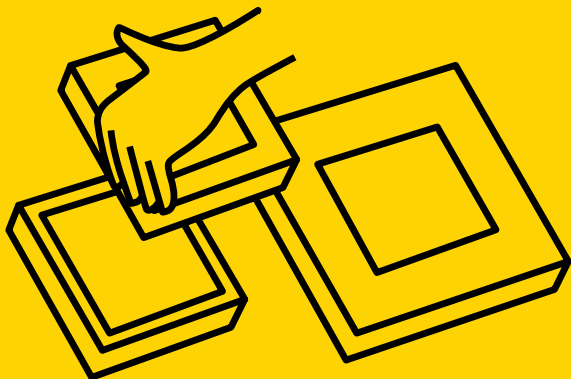

Przykleić do ściany i w razie potrzeby wyregulować ułożenie (jest to możliwe w ciągu kolejnych 15 minut).

WYMAGANY CZAS:  30 min POZIOM UMIEJĘTNOŚCI: ★ ★ ★

Krok nr 5

POMYŚL
nr 5



Przyciskać do ściany przez 1 sekundę,
aby zapewnić trwałe przytwierdzenie.

WYMAGANY CZAS:  30 min POZIOM UMIEJĘTNOŚCI: ★ ★ ★

Krok nr 6

POMYŚL
nr 5

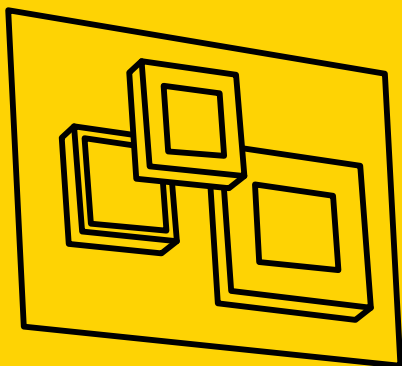

zz
ZZ

24H

Przykleić ramki do ściany i to wszystko!
(czas schnięcia 24 godziny)

WYMAGANY CZAS:  30 min POZIOM UMIEJĘTNOŚCI: ★ ★ ★

**Przyklejaj,
naprawiaj
lub dekoruj
z Pattexem!**



PATTEX DAJE CI MOC

Więcej informacji technicznych oraz dotyczących zastosowania można znaleźć na etykiecie produktu lub w karcie technicznej produktu.