

LOCTITE[®]
BONDERITE[®]
TEROSON[®]

ENTDECKE
UNSEREN
**NEUEN
YOUTUBE
KANAL**



Die Formel fürs Auto

Montage, Reparatur, Wartung und Schutz



Henkel

Fahrzeugreparatur und -instandhaltung

Alle Lösungen aus einer Hand

Henkel entwickelt zusammen mit führenden Automobilherstellern kontinuierlich die Kleb- und Dichtstofflösungen für die Montage und Erstausrüstung ihrer Fahrzeuge weiter.

Das hierbei gewonnene Know-how fließt selbstverständlich auch in unsere hoch zuverlässigen Kleb- und Dichtstoffe zur Reparatur und Instandhaltung ein. So entstehen innovative Produkte, die Dir bei den täglichen Herausforderungen in der Werkstatt neue, effektive Lösungen bieten.

Neben der stetig optimierten Leistung unserer Produkte legt Henkel in der Entwicklung besonderen Wert auf: die Verbesserung der gesundheitlichen Aspekte bei der Verarbeitung, die Erfüllung strenger Regularien und die möglichst umweltschonende Herstellung und Entsorgung. Davon profitieren unsere Anwender.

Vom Anwendungsbereich zum Produkt



Wenn Du beispielsweise nach einer geeigneten Schraubensicherung suchst, wähle einfach im Register die Rubrik **Mechanik-Reparatur**. Jede Rubrik beginnt mit praktischen Tipps, Produktdetails und der Anwendungsmatrix (siehe Bild). Diese führt Dich in wenigen Sekunden zur optimalen Produktauswahl.

Technische Daten Produkt-kategorie Produkte

Auswahl-kriterien

So finden Sie Ihr Produkt

Schraubensicherung	LOCTITE 292	LOCTITE 243	LOCTITE 248	LOCTITE 270	LOCTITE 299
Feuchtigkeit	niedrig	mittel	mittel	hoch	hoch
Losbrechmoment	9 Nm	26 Nm	17 Nm	33 Nm	17 Nm
Farbe	rot	blau	blau	grün	
Werkstoff					
Werkstofftemperaturbereich					

TRAININGSANGEBOT

Online und Offline

Hochwertige Produkte sind immer nur so gut wie Ihre Anwender. Deshalb wollen wir unser Fachwissen mit unseren Kunden teilen und bieten folgende Trainings an:

- **Arbeitsanleitungen:** Hier erhältst Du online wichtige Tipps und Tricks für Deine Anwendung in ausführlichen Schritt-für-Schritt Anleitungen, z. B. Verkleben von Fahrzeugscheiben.
- **Anwendungsvideos** In unserem Online Portal findest Du für viele Reparaturen informative Anwendungs-videos inkl. Produktvorschlägen. Achte auf die QR Codes in diesem Katalog.
- **Technologie- und Trainingszentrum** Bei unseren Trainings vor Ort wird Dir in Theorie und Praxis das umfangreiche Fachwissen durch unsere Trainer vermittelt. Melde Dich zu unseren neuen, individuellen Trainingsmodulen an. **Weitere Informationen auf Seite 134**



Für weitere Informationen oder Registrierung kontaktiere bitte unsere technische Hotline unter: **+49 -(0)6221-704 295**



PRODUKT INNOVATION

SCHEIBENKLEBSTOFF
TEROSON BOND 60



Zusammen mit unseren OEM-Partnern verbessern wir kontinuierlich die Produktleistung und erweitern unsere Crash-Test-Standards über die Industriennorm hinaus. Warum? Weil man gar nicht sicher genug sein kann.

Entdecke die verbesserten TEROSON BOND Scheibenklebstoffe.

■ **Weitere Informationen auf Seite 13**



BEKANNTE UND BEWÄHRTE MARKEN

Weltweites Vertrauen für hohe Zuverlässigkeit

LOCTITE

LOCTITE ist bewährt für technische Lösungen mit Hochleistungsprodukten zum Kleben, Dichten und Beschichten.

BONDERITE

BONDERITE steht für optimale Industrie- und Prozesslösungen im Bereich Oberflächentechnik.

TEROSON

TEROSON ist die führende Marke für Anwendungen zum Kleben, Dichten, Beschichten und Verstärken im Karosseriebereich in der Fahrzeugreparatur und Instandhaltung.

1	Autoglas	6 – 20	<ul style="list-style-type: none"> Verkleben von Fahrzeugscheiben 8 – 15 Steinschlagreparatur 16 – 20 	1
2	Karosseriereparatur	21 – 58	<ul style="list-style-type: none"> Kleben 22 – 28 Metallreparatur 30 – 35 Nahtabdichtung 38 – 47 Kunststoffreparatur 50 – 54 Spachtelmassen 56 – 58 	2
3	Karosserieschutz	59 – 76	<ul style="list-style-type: none"> Steinschlagschutz 60 – 63 Unterbodenschutz 64 – 66 Wachsbasierender Korrosionsschutz 67 – 68 Hohlraumversiegelung 69 – 70 Schalldämpfung 72 – 74 Spritzbare Schalldämpfung / Schutz für lackierte Oberflächen 75 – 76 	3
4	Mechanik-Reparatur	77 – 102	<ul style="list-style-type: none"> Schraubensicherung 78 – 82 Gewindedichtung 83 – 85 Fügeklebstoffe 86 – 88 Flächendichtung 89 – 95 Notfallklebung 96 – 97 Schmierer 98 – 102 	4
5	Smart Repair	103 – 110	<ul style="list-style-type: none"> Kleben mit Sofortklebstoffen 104 – 107 Kleben von porösen Materialien 107 Schnelle Kontaktklebung 107 – 108 Behandlung von Metallen 109 Wartung & Reparatur 110 	5
6	Reinigung & Vorbehandlung	111 – 121	<ul style="list-style-type: none"> Oberflächenvorbereitung 112 Reiniger 113 – 117 Handreiniger 118 – 119 Primer & Aktivatoren 120 – 121 	6
7	Verarbeitungsgeräte & Zubehör	122 – 132	<ul style="list-style-type: none"> Geräte 122 – 128 Zubehör 129 – 132 	7
			<ul style="list-style-type: none"> Displays 133 Training 134 – 135 Index 136 – 141 Platz für Deine Notizen 142 	



Autoglas Verkleben von Fahrzeugscheiben

1



TEROSON SCHEIBENKLEBSTOFFE

Sicherheit für Fahrer und Insassen



Verkleben von Windschutzscheiben

Konform mit höchsten Sicherheitsstandards

Eine verklebte Windschutzscheibe ist ein wesentliches Element in der Gesamtstruktur eines Fahrzeuges.

Sie erhöht die Verwindungssteifigkeit einer Karosserie um bis zu 40 % und bietet Insassen optimalen Schutz im Falle eines Unfalls. Die Befestigung einer Windschutzscheibe erfolgt ausschließlich durch den Klebstoff. Somit hängt die Verwindungssteifigkeit, als auch die Crashesicherheit unmittelbar von seiner Leistungsfähigkeit ab.

Sicherheit auf die Du Dich verlassen kannst

Henkel Scheibenklebstoffe garantieren höchste Sicherheit durch jahrelange aktive Forschung und OEM-Erfahrung.

- Deutsche Ingenieurskunst von ihrer besten Seite. Denn einfach nur gut ist nicht gut genug.
- Zusammen mit unseren OEM-Partnern verbessern wir kontinuierlich die Produktleistung und erweitern unsere Crash-Test-Standards über die Industrienorm hinaus.
- Warum? Weil man gar nicht sicher genug sein kann.

Alle Henkel Premium-Scheibenklebstoffe aus dem TEROSON-Programm haben relevante Crash-Tests bestanden und sind entweder vom TÜV Rheinland oder der DEKRA zertifiziert.



Crash-Test (Schlittenversuch-Simulation) bei DEKRA Klettwitz gemäß den unten genannten Standards durchgeführt.

Damit wir uns genau wie die Fahrzeugindustrie immer weiter entwickeln können, testen wir unsere Produkte unter realen Unfallbedingungen. Bei unserem **Neuen Henkel Crash-Test-Standard** testen wir im Rahmen eines üblichen innerstädtischen Unfallszenarios bei höherer Geschwindigkeit: **64 km/h, 40 % Überdeckung.** Aber wir testen auch im Rahmen der Industrienorm **FMVSS 212/208: 48 km/h und 100% frontal.**

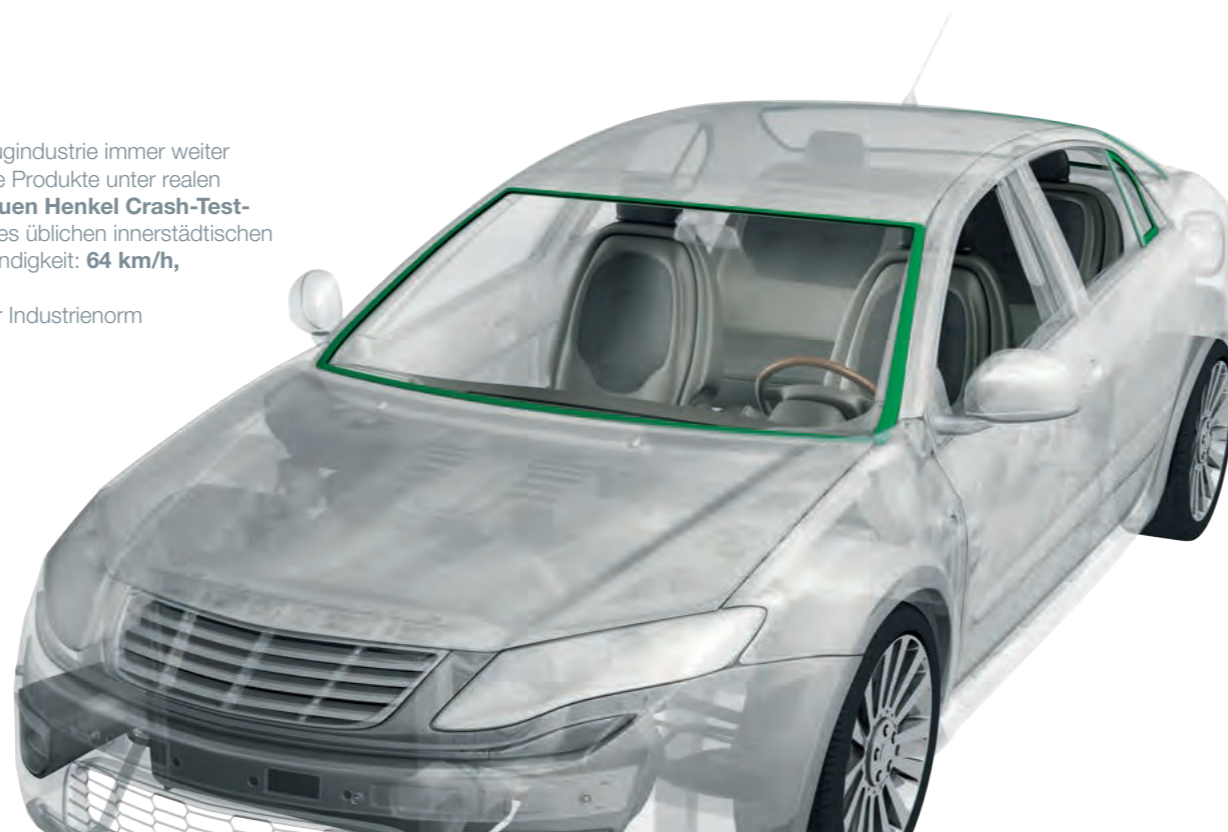

TEROSON BOND 60

Hohe Sicherheit bei kurzer Wegfahrzeit

Dieser 1K-Scheibenklebstoff wird eingesetzt, wenn eine hohe Sicherheitsgarantie erforderlich ist. Die geprüfte sichere Wegfahrzeit beträgt 60 Minuten gemäß FMVSS 212/208 **und** dem neuen Henkel Crash-Test-Standard.

Einfache und präzise Verarbeitung mit der patentierten Schiebedüse von Henkel.

■ Weitere Informationen dazu auf Seite 13.

Die wichtigsten Merkmale:

- DEKRA geprüftes Produkt
- Kurze Wegfahrzeit
- Hoher Schubmodul, niedrige Leitfähigkeit
- Hohe Standfestigkeit
- Kein Fadenzug
- OEM-spezifisiert
- Kaltverarbeitung



NEUER HENKEL CRASH-TEST STANDARD

Erhöhte europäische Crash-Test-Norm

64 km/h und 40 % Überlappung (übliches innerstädtisches Unfallszenario)

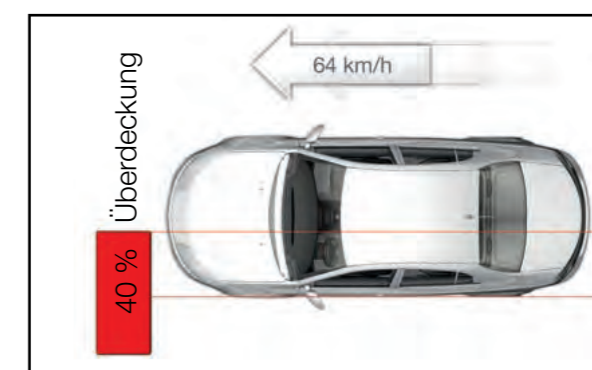

Scanne den QR Code oder besuche unseren neuen YouTube-Kanal "MY LOCTITE & TEROSON"



Verkleben von Fahrzeugscheiben

Ein-Mann-Scheibenaustrennwerkzeug

Austrennsystem, das alle benötigten Komponenten zum Austrennen von Fahrzeugscheiben oder anderer flexibel verklebter Fahrzeugteilen enthält und für das nur eine Person erforderlich ist.

Einfach, sicher und schnell.

NEU

TEROSON BOND EASY CUT

TEROSON BOND Easy Cut ist ein innovatives Ein-Mann-Scheibenaustrennwerkzeug für die gleichmäßige Entfernung von Scheiben und anderen Fahrzeugteilen. Durch die High-Tech Polyethylenschnur werden Beschädigungen am Lack vermieden. TEROSON BOND Easy Cut bietet eine einfache und sichere Anwendung, Zeitersparnis und – als Produkt aus der TEROSON BOND Reihe – ist es die perfekte praktische Ergänzung für einen professionellen und höchst zuverlässigen Scheibenaustausch.

Alle Komponenten im Überblick:



*Die oben angegebenen Komponenten sind separat als Einzelartikel erhältlich.

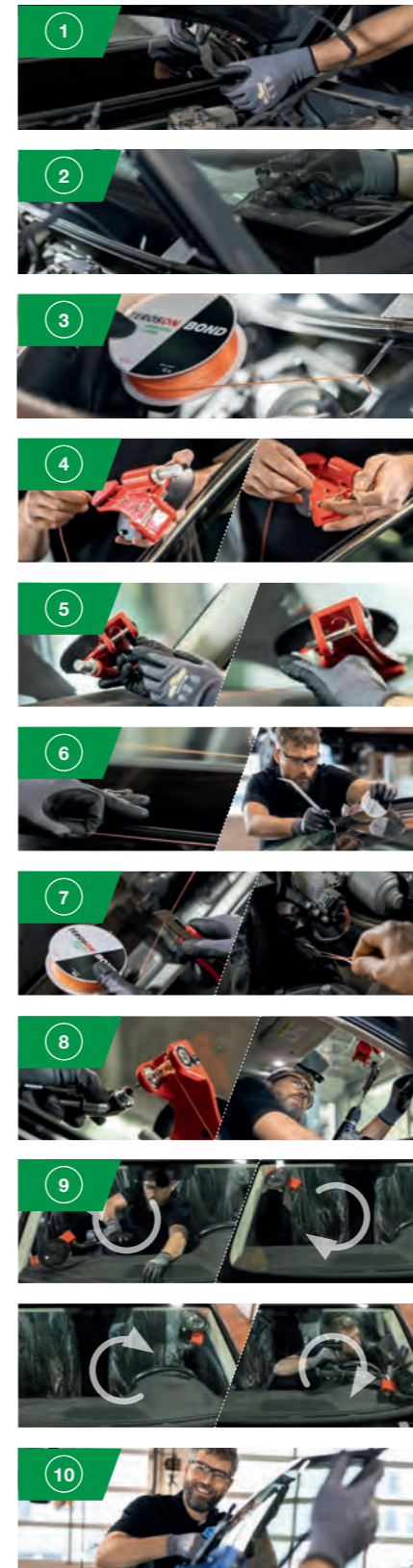

NEU



TEROSON BOND Austrennschnur

Austrennschnur zum Austrennen von Fahrzeugscheiben. Vermeidet Beschädigungen an Lack, Innenverkleidungen oder Dachhimmel und ist geeignet auch für Karosserien aus Aluminium.

■ Weitere Informationen dazu auf Seite 132.

Beschreibung:

- geflochtene High-Tech Polyethylen-Austrennschnur
- Länge: 65m/Rolle
- Ø 0,95 mm
- reduzierter Kraftaufwand beim Austrennen
- Zugfestigkeit 140 daN
- extrem reißfest
- Farbe: orange
- Keine Beschädigungen von Lack (Flansch), Innenverkleidung oder Dachhimmel
- Kann auch verwendet werden, um flexibel verklebte Tuningteile zu demontieren z.B. Spoiler oder Dachantennen
- Faden kann beim Reißen nicht zurückfedern - kein Verletzungsrisiko
- Geeignet für Aluminium-Karosserien - keine Kontaktkorrosion
- Geeignet auch für große Scheiben, z.B. Caravan oder Bus

Anwendungstipp:

Austrennschnur im spitzen Winkel zur Kleberaube führen, so schneidet es sich leichter und die Schnur reißt nicht ab.



Finde das passende Produkt

Verkleben von Fahrzeugscheiben	TEROSON BOND 15*	TEROSON BOND 60*	TEROSON BOND 60 Controlled Cure*	TEROSON BOND 60 True Primerless	TEROSON BOND120*	TEROSON RB 4100 / RB 2759
Anwendung						
Kleben	●	●	●	●	●	
Gummigelagert						●
Geeignet auch für						
E-Mobility	●	●	●	●	●	
Caravan	●	●	●	●	●	●
Werkstoff						
Vorbeschichtete Scheiben	●	●	●	●	●	
Glas/Keramik	●	●	●	●	●	●
Glas	●	●	●	●	●	●
Zurückgeschnittene Restraupe	●	●	●	●	●	
Lack	●	●	●	●	●	●
Aluminium	●	●	●	●	●	●
Blankes Blech	●	●	●	●	●	
GFK/SMC	●	●	●	●	●	●
Elektrotauchlack	●	●	●	●	●	
Primer	●	●	●	●	●	
Aktivator	●	●	●		●	
Eigenschaften						
Warmverarbeitung	●		●			
Kaltverarbeitung		●		●	●	●
Hoher Schubmodul	●	●	●	●	○	
Niedrige Leitfähigkeit	●	●	●	●	●	
Einkomponentig	●	●		●	●	●
Zweikomponentig			●			
Einglasungszeitraum	15 Min.	16 Min.	25 Min.	25 Min.	25 Min.	
Wegfahrzeit FMVSS Crash-Test ¹⁾	15 Min.	1 Std.	1 Std.	1 Std.	2 Std.	
Wegfahrzeit europäische Crash-Test-Norm ²⁾ (Neuer Henkel Crash-Test- Standard)		1 Std.	1 Std.	1 Std.	2 Std.	

1) 48 km/h, Frontalaufprall mit 100 % Überdeckung

2) 64 km/h, 40 % Überdeckung

*Diese Scheibenklebstoffe haften auf den angegebenen Werkstoffen nur in Verbindung mit dem Primer TEROSON BOND All-in-one-primer (bekannt als TEROSON PU 8519 P).

TEROSON Schiebedüse

Für optimale Raupengeometrie- und -höhe selbst für Fahrzeuge mit sehr schmalen Klebeflanschen. Sicher und einfach anzuwenden. Nur verfügbar mit TEROSON Premium-Produkten.



NEU

TEROSON BOND 15 (ersetzt TEROSON PU 8599 HMLC) Die schnelle Lösung



Kurz-Info:

- Basis: 1K-Polyurethan
- Hoher Schubmodul, niedrige Leitfähigkeit
- Hohe Anfangsfestigkeit
- Sehr hohe Standfestigkeit
- Kein Fadenzug
- TÜV-geprüftes Produkt
- OEM-spezifisiert
- Dank niedriger Leitfähigkeit kompatibel mit FAS-Sensoren
- Geeignet für E-Mobility & Caravan

Beschreibung:

- Sichere Wegfahrzeit gemäß FMVSS 212/208 (Airbag): 15 Min.
- Verarbeitung: warm
- Hohe Anfangsfestigkeit
- Einglasungszeit: ca. 15 Min.

Gebindegröße
Kartusche 310ml
Set 310ml

IDH-Nr.
2671464
2688727

NEU

TEROSON BOND 60 (ersetzt TEROSON PU 8597 HMLC) Der hohe Standard



Kurz-Info:

- Basis: 1K-Polyurethan
- Hoher Schubmodul, niedrige Leitfähigkeit
- Sehr hohe Standfestigkeit
- Kein Fadenzug
- DEKRA-geprüftes Produkt
- OEM-spezifisiert
- Dank niedriger Leitfähigkeit kompatibel mit FAS-Sensoren
- Geeignet für E-Mobility
- Geeignet für Caravan

Beschreibung:

- Sichere Wegfahrzeit gemäß FMVSS 212/208 (Airbag) und dem neuen Henkel Crash-Test-Standard: 60 Min
- Verarbeitung: kalt
- Einglasungszeit: ca. 16 Min.

Gebindegröße
Kartusche 200 ml
Kartusche 310 ml
Folienbeutel 400 ml
Folienbeutel 600 ml
Set 310 ml

IDH-Nr.
2682269
2683265
2684249
2684250
2688923

NEU

TEROSON BOND 60 Controlled Cure (ersetzt TEROSON PU 8630 HMLC) Die starke Lösung



Kurz-Info:

- Basis: 2K-Polyurethan
- Hoher Schubmodul, niedrige Leitfähigkeit
- Hohe Standfestigkeit
- Lange Verarbeitungszeit (ca. 25 Min.)
- TÜV-geprüftes Produkt
- OEM-spezifisiert
- Dank niedriger Leitfähigkeit kompatibel mit FAS-Sensoren
- Geeignet für E-Mobility
- Geeignet für Caravan

Beschreibung:

- Sichere Wegfahrzeit gemäß FMVSS 212/208 (Airbag): 60 Min.
- Sichere Wegfahrzeit - mit neuem Henkel Crash-Test-Standard: 2 Std.
- Aushärtung erfolgt unabhängig von den Witterungsbedingungen
- Definierte Wegfahrzeit auch für große und schwere Fahrzeugscheiben (LKW, Bus)
- Verarbeitung: warm
- Einglasungszeit: ca. 25 Min.

Gebindegröße
Kartusche 310 ml
Set 310 ml

IDH-Nr.
2700553
2699008



NEU **TEROSON BOND 60 True Primerless (ersetzt TEROSON PU 9097 PL HMLC)**
Die einfache Lösung 



Kurz-Info:	Beschreibung:	Gebindegröße	IDH-Nr.
<ul style="list-style-type: none"> • Basis: 1K-Polyurethan • Primerloses System • Schnelle Verarbeitung • Hoher Schubmodul, niedrige Leitfähigkeit • Integrierter UV-Schutz • Sehr hohe Standfestigkeit • DEKRA-geprüftes Produkt • Dank niedriger Leitfähigkeit kompatibel mit FAS-Sensoren • Geeignet für E-Mobility • Geeignet für Caravan 	<ul style="list-style-type: none"> • Sichere Wegfahrzeit gemäß FMVSS 212/208 (Airbag) und dem neuen Henkel Crash-Test-Standard: 60 Min. • Verarbeitung: kalt • Einglasungszeit: ca. 25 Min. 	Kartusche 310 ml Set 310 ml	2671462 2688729

NEU **TEROSON BOND 120 (Weiterentwicklung von TEROSON PU 8596)** 



Kurz-Info:	Beschreibung:	Gebindegröße	IDH-Nr.
<ul style="list-style-type: none"> • Basis: 1K-Polyurethan • Farbe: Schwarz • Ausgezeichnete Standfestigkeit • Verarbeitungstemperatur: -10°C bis 45°C • DEKRA-geprüftes Produkt • Dank niedriger Leitfähigkeit kompatibel mit FAS-Sensoren • Geeignet für E-Mobility • Geeignet für Caravan 	<ul style="list-style-type: none"> • Sichere Wehfahrzeit gemäß FMVSS 212/208 (Airbag) und dem neuen Henkel Crash-Test-Standard: 120 Min. • Verarbeitung: kalt • Einglasungszeit: ca. 25 Min. • Erhöhter Schubmodul (○) 	Kartusche 310 ml Folienbeutel 400 ml Set 310 ml Folienbeutel Set 400 ml	2644499 2647772 2669221 2669224

TEROSON PU 8591 T (bekannt als TEROSON PU 8591 T HMLC)
Fugenfüllmaterial



Kurz-Info:	Beschreibung:	Gebindegröße	IDH-Nr.
<ul style="list-style-type: none"> • Basis: 1K-Polyurethan • Extrem gutes Fugenfüllverhalten • Gute Standfestigkeit • Hohe Durchhärtegeschwindigkeit • Gute UV-Beständigkeit • Hohe Zugscherfestigkeit, auch nach Alterung 	<ul style="list-style-type: none"> • Gute Haftung auf Restmaterial • Hoher Schubmodul • Sehr niedrige elektrische Leitfähigkeit • Verarbeitungszeit: bis zu 30 Min. 	Folienbeutel 600 ml	1692715

TEROSON RB 4100 (bekannt als TERODICHT Schwarz)
Scheibendichtmasse



Kurz-Info:	Beschreibung:	Gebindegröße	IDH-Nr.
<ul style="list-style-type: none"> • Basis: Butyl-Kautschuk • Farbe: Schwarz • Geringer Lösungsmittelanteil • Dauerplastischer Dichtstoff • Alterungs- und witterungsbeständig • Zum Einbau und zum Nachdichten von gummigelagerten Scheiben geeignet 	<ul style="list-style-type: none"> • Kann selbst auf feuchten Untergründen/Spalten aufgetragen werden • Keine Oberflächenvorbereitung nötig • Verarbeitung: kalt • Leicht zu entfernen, einfache Reinigung (abtpfbar) • Haftet auf allen Untergründen 	Kartusche 310 ml	804495

Geeignete Geräte findest Du auf Seite 122-128

TEROSON RB 2759
Scheibendichtmasse für Caravan







Kurz-Info:	Beschreibung:	Gebindegröße	IDH-Nr.
<ul style="list-style-type: none"> • Basis: Butyl-Kautschuk • Farbe: Grau • Geringer Lösungsmittelanteil • Dauerplastischer Dichtstoff • Alterungs- und witterungsbeständig • Abdichtung von Scheiben und Ausstellfenstern zwischen Gummi/Glas und Gummi/Blech 	<ul style="list-style-type: none"> • Verarbeitung: kalt • Leicht zu entfernen, einfache Reinigung (abtpfbar) • Haftet auf allen Untergründen • Abdichtung von Blechüberlappungen und Zierleisten beim Wohnwagen- und Karosseriebau • Abdichtung zwischen Polyester-scheiben / Aluminiumschienen bei Duschkabinen 	Kartusche 310 ml Folienbeutel 570ml	715637 715636

LOCTITE AA 319 (bekannt als LOCTITE 319)
Rückspiegel-Kleber



Kurz-Info:	Beschreibung:	Gebindegröße	IDH-Nr.
<ul style="list-style-type: none"> • Basis: Modifizierter Acrylatester + Aktivator-Gewebe • Handfestigkeit: 1 Min. • Einsatztemperaturbereich: bis +120 °C • Scherfestigkeit (sandgestrahlter Baustahl): 10 N/mm² 	<ul style="list-style-type: none"> • Typische Anwendung ist das Kleben von Rückspiegeln • Lösungen für strukturelle Klebungen mit Materialien wie Glas, Metall, Keramik • Gleicht unterschiedliche Wärme-dehnungen aus • Produkt härtet mit Hilfe des aktivatorgetränkten Gewebes zwischen eng anliegenden Oberflächen aus 	Blister 0,5 ml + 1 Gewebe Flasche 5 ml	195908 229972

Empfohlene Zusatzprodukte

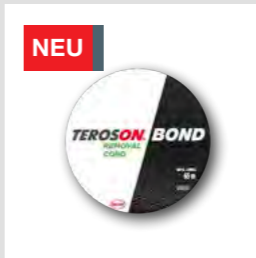
<p>TEROSON BOND Sponge</p> <p>Ein hochabrasiver Schwamm für die zuverlässige Entfernung von Verunreinigungen auf der Scheibe vor dem Verkleben.</p> <p>Ausführliche Informationen auf Seite 113</p> 	<p>TEROSON BOND All-in-one-primer</p> <p>All-in-one Glas-Primer und Aktivator für optimale Haftung. Erzielt optimalen UV-Schutz.</p> <p>Ausführliche Informationen auf Seite 121</p> 
<p>TEROSON BOND Glass Cleaner</p> <p>Kennzeichnungsfreier Universal-Glasreiniger mit sehr kurzer Abluftzeit selbst bei Kälte.</p> <p>Ausführliche Informationen auf Seite 113</p> 	<p>TEROSON BOND Easy Cut</p> <p>Austrennsystem, das alle benötigten Komponenten zum Austrennen von Fahrzeugscheiben oder anderer flexibel verklebter Fahrzeugteilen enthält und für das nur eine Person erforderlich ist.</p> <p>Ausführliche Informationen auf Seite 10 und 128</p> 
<p>TEROSON BOND Austrennschnur</p> <p>Austrennschnur zum Austrennen von Fahrzeugscheiben. Vermeidet Beschädigungen an Lack, Innenverkleidungen oder Dachhimmel und ist geeignet auch für Karosserien aus Aluminium.</p> <p>Ausführliche Informationen auf Seite 132</p> 	



Steinschlagreparatur

Mit dem bewährten Reparatursystem von TEROSON

In vielen Fällen kann man durch eine Steinschlagreparatur das Ersetzen der Windschutzscheibe vermeiden.

Dabei ist es wichtig schnell zu handeln, da sich kleine Steinschläge vergrößern können und dann evtl. nicht mehr reparabel sind.

TEROSON VR 1500 Glasreparatursatz

Alle Komponenten für eine professionelle Reparatur von Windschutzscheiben erhältst Du von Henkel in einem praktischen Koffer.

Damit hast Du immer Deine Ausrüstung griffbereit an einem Ort und siehst, wann es Zeit ist, eine Komponente nachzubestellen.

Mit diesem Reparaturset ist es möglich, unterschiedliche Bruchbilder zu reparieren. Die Funktionsfähigkeit und Festigkeit der Scheibe ist nach der Reparatur uneingeschränkt wieder hergestellt und ein Austausch der beschädigten Fahrzeugscheibe wird somit vermieden.

Alle Komponenten im Überblick:



*Die oben angegebenen Komponenten sind separat als Einzelartikel erhältlich.

Folgende Schäden eignen sich gut für eine erfolgreiche Reparatur:

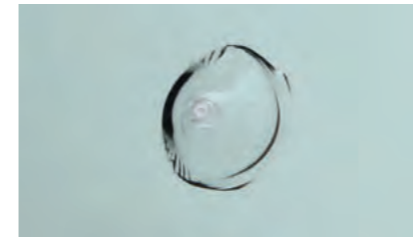

a) Kuhauge



b) Trümmerbruch



c) Kombibruch

So wird Scheibenreparatur einfach

In jedem Reparatursatz ist eine CD mit einem erklärenden Video enthalten.



Vorbereitung



Reparatur



Finish

TEROSON VR 1500 (bekannt als Glasreparatursatz)

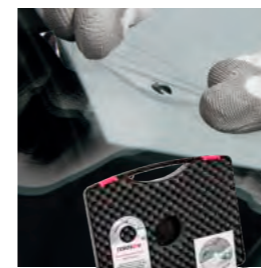

Beschreibung:

Kompletter Glasreparatursatz für eine professionelle Steinschlagreparatur.

- Reparatur Harz
- Finish Harz
- Finish Politur
- Vakuum Gel
- Bügelklingen

- Kontrollspiegel
- Frässtift/Halter
- Werkzeughalter
- Aushärtefolie
- LED-UV-Lampe
- Mikrofaserstuch/Reinigungstuch
- Anwendungsvideo

Gebindegröße
Set

IDH-Nr.
1233745



NEU

TEROSON VR 1510 (bekannt als Reparatur Harz)



- Beschreibung:**
- UV-härtender Einkomponentenklebstoff
 - NEU: verkürzte Aushärtung mit LED-UV-Lampe nur ca. 2 Min.
 - Hohe Kapillarwirkung
 - Ähnlichen Lichtbrechungsindex wie Glas
 - Gleiche Lichtdurchlässigkeit wie Glas
 - Set: Reparatur Harz mit Injektor

Gebindegröße
Set (Tube 1,5 ml und Injektor)

IDH-Nr.
1234405

NEU

TEROSON VR 1520 (bekannt als Finish Harz)



- Beschreibung:**
- UV-härtender Einkomponentenklebstoff
 - NEU: verkürzte Aushärtung mit LED-UV-Lampe nur ca. 2 Min.
 - Dient zur Versiegelung der Oberfläche an der Reparaturstelle
 - Schützt die Oberfläche vor Abrieb

Gebindegröße
Tube 1,5 ml

IDH-Nr.
1234525

TEROSON VR 1540 (bekannt als Finish Politur)



- Beschreibung:**
- Sofort verarbeitbare Politur
 - Zum Polieren der Reparaturstelle

Gebindegröße
Flasche 30 ml

IDH-Nr.
1232590

TEROSON VR 1530 (bekannt als Vakuum Gel)



- Beschreibung:**
- Gel zur besseren Haftung von Saugnäpfen
 - Ermöglicht Positionskorrekturen unter Vakuum
 - Einsatzbar bei: Werkzeughalter, Handlampe, Spiegel
 - Sofort verarbeitbar

Gebindegröße
Flasche 30 ml

IDH-Nr.
1234526

Bügelklingen



- Beschreibung:**
- Nach dem Aushärtvorgang wird das überschüssige ausgehärtete Harz im 90° Winkel zur Scheibe abgeschabt
 - Nur mit scharfer Klinge arbeiten

Gebindegröße
Packung (10 Stück)

IDH-Nr.
1234225

Kontrollspiegel



- Beschreibung:**
- Vergrößerungsfunktion zur Beobachtung des Reparaturablaufs
 - Befestigung des Spiegels mittels Saugnapf an der Innenseite der Scheibe

Gebindegröße
1 Stück

IDH-Nr.
1234147

Frässtift

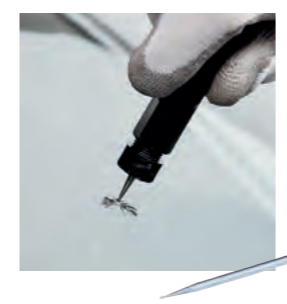

- Beschreibung:**
- Entfernt losgebrochenes Glas
 - Mit dem Frässtift kann der Einschlagkrater vergrößert oder tiefer gebohrt werden
 - Nur mit scharfem Frässtift arbeiten

Gebindegröße
1 Stück

IDH-Nr.
1233659

Halter für Frässtift



- Beschreibung:**
- Halter zum sicheren Befestigen des Frässtifts

Gebindegröße
1 Stück

IDH-Nr.
1233956

Werkzeughalter



Beschreibung:

- Fixiert den Injektor über dem Einschlagpunkt des Steinschlag-schadens
- Wird mittels Saugnapf und Spannhebel auf der Scheibe fixiert

Gebindegröße

1 Stück

IDH-Nr.

1234229

Aushärtefolie



Beschreibung:

- Folie wird zur Reaktion des Harzes während der Aushärtephase auf den reparierten Steinschlag aufgelegt
- Verhindert das Auslaufen des noch flüssigen Harzes aus dem Steinschlag
- Verhindert den Lufteintritt in die reparierte Schadstelle

Gebindegröße

Rolle

IDH-Nr.

1234143

NEU

LED-UV-Lampe



Beschreibung:

- LED-UV-Lampe zum schnellen Aushärten von Reparatur- und Finish Harz
- Über der Reparaturstelle platzieren
- Ermöglicht beschleunigte Aushärtung unserer Reparaturharze

Gebindegröße

LED-UV-Lampe

Ersatzröhre für

UV-Lampe

mit Röhre

IDH-Nr.

1234227

1234226

Ergänzendes Zubehör:

Platz für Deine Notizen:

TEROSON BOND Glass Cleaner

Kennzeichnungsfreier Universal-Glasreiniger mit sehr kurzer Abluftzeit selbst bei Kälte.

Ausführliche Informationen auf Seite 113



.....

.....

.....

.....

.....

.....

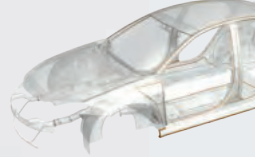

Karosseriereparatur Kleben

2



Kleben

Produkte und Anwendungen für die Karosseriereparatur

Moderne Fahrzeugkonstruktionen, wie sie von Fahrzeugherstellern eingesetzt werden, erfordern neue Reparaturmethoden.

Kleben ist eine hochwirksame Technik um Bauteile miteinander zu verbinden. Hierbei können unterschiedliche Materialien unter Berücksichtigung strengster Sicherheitsnormen verbunden werden. Zudem schützen Klebeverbindungen vor Korrosion, die eine Karosserie strukturell schwächen und somit die Fahrsicherheit und den Komfort beeinträchtigen würde.

Der Einsatz von Klebstoffen:
Generelle Vorteile beim Kleben von Karosseriebauteilen

- Verbesserte Leichtbau-Konstruktionen
- Verbinden von unterschiedlichen Materialien, z. B. Aluminium, Stahl, Carbon, Glas etc.
- Zusätzliches Abdichten und Korrosionsschutz
- Gesteigerte Effizienz bei der Fahrzeugreparatur



TEROSON PU 6700 ME

Kleben von unterschiedlichen Bauteilen



TEROSON EP 5065 und EP 5055

Kleben von bspw. Seitenteilen, Dächern oder Schwellern.

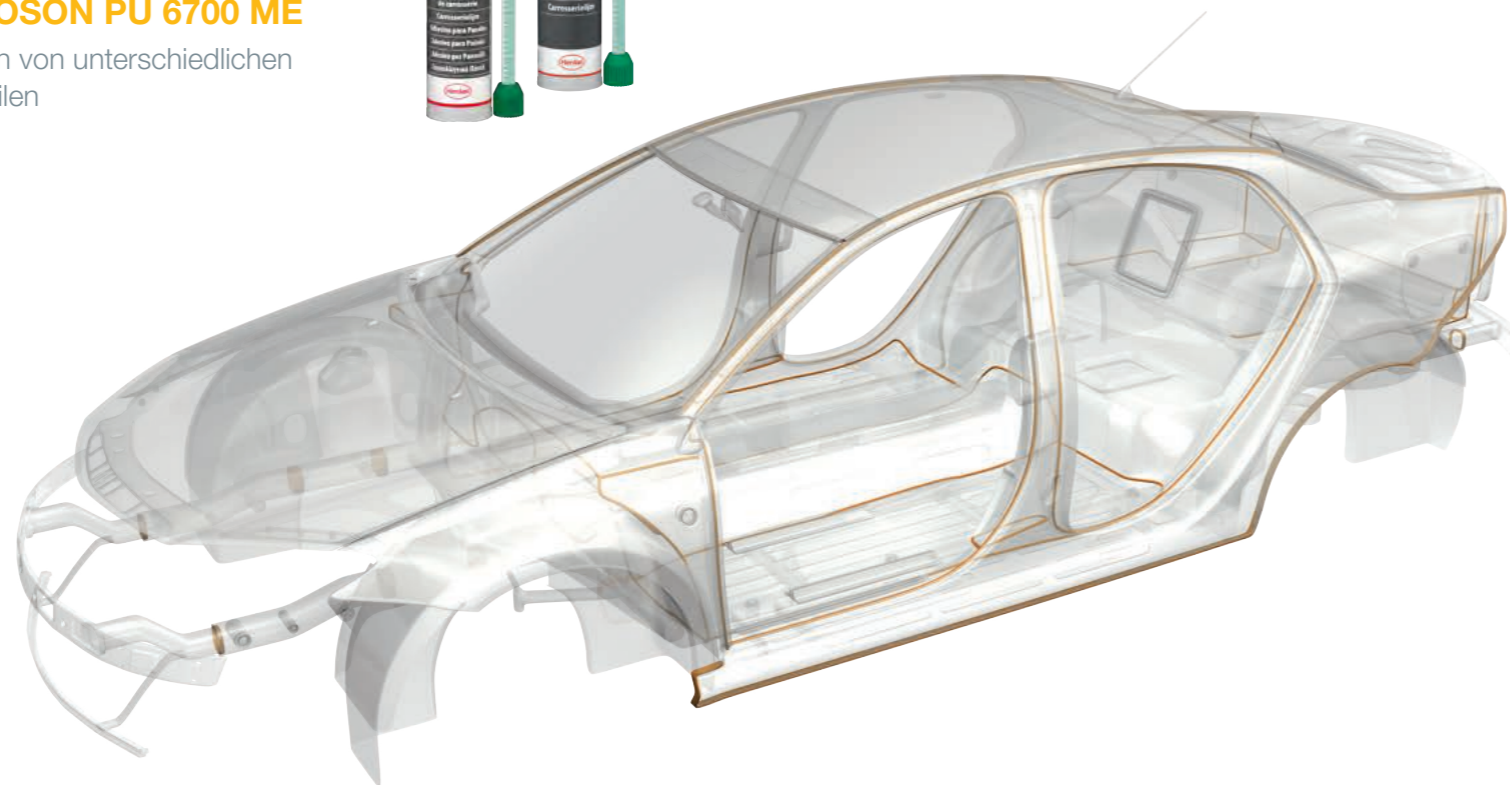

TEROSON EP 5065

Hervorragende Festigkeit zum Kleben von Seitenteilen, Dächern oder Schwellern

TEROSON EP 5065 ist ein hochfester 2K-Epoxid-Strukturklebstoff mit hervorragendem Korrosionsschutz auf blankem Metall. Das Produkt eignet sich zum hochfesten Verkleben von metallischen Karosseriebauteilen, z. B. Seitenteil oder Schweller.

■ Weitere Informationen dazu auf Seite 26.



Schnelle und korrekte Oberflächenvorbereitung



Einfache Verarbeitung mit Statikmischer



Beschleunigte Aushärtung durch Wärme möglich

Mehr Gesundheitsschutz und Arbeitssicherheit mit Teroson PU 6700 ME!

Unsere Produkte werden ständig weiterentwickelt, um Verbesserungen für die Umwelt als auch der Menschen zu erzielen, die mit Henkel Produkten arbeiten. Teroson PU 6700 ME vereint hervorragende Leistungen mit einem Minimum an Emissionen. Das bezeichnen wir als „ME-Technologie“ (MicroEmission™).

■ Weitere Informationen über Teroson PU 6700 ME auf Seite 26.



QR CODE
SCANNEN
FÜR MEHR
INFOS!



Sieh Dir das Anwendungsvideo zur Dachverklebung mit Teroson EP 5065 an! Scanne dazu den QR Code oder besuche unseren YouTube-Kanal **“MY LOCTITE & Teroson”**



2



Finde das passende Produkt

Kleben	TEROSON EP 5055	TEROSON EP 5065	TEROSON PU 6700	TEROSON PU 6700 ME	TEROSON MS 9220	TEROSON MS 9221	TEROSON PU 9200 / PU 9100	TEROSON MS 222	TEROSON PU 9161 AF	TEROSON SB 2444	TEROSON SB 914	TEROSON VR 5000
Anwendungsbereich *												
Dach, lasergelötet	●	●						●	●			
Dach, Standard (in Verbindung mit Punktschweißen oder Nieten)	●	●	●	●	●	●	●	●	●			
Unterfütterung								●	●			
Seitenwand	●	●			●			●	●			
Bodenbleche	●	●	●	●	●	●						
Spoiler			●	●	●	●	●					
A-, B-, C-, D-Säulen	●	●						●	●			
Kotflügel	●	●						●	●			
SMALL & SMART Reparatur									●	●	●	●
Fahrzeughimmel (Innenraum)											●	
Zu klebende Werkstoffe												
Stahl	●	●	●	●	●	●	●	●	●			
Aluminium	●	●	●	●	●	●	●	●	●	●	●	
Beschichtete Metalle	●	●	●	●	●	●	●	●	●	●	●	
Lackprimer			●	●	●	●	●	●	●	●	●	●
Lackierte Oberflächen			●	●	●	●	●	●	●	●	●	●
Lackierfähige Kunststoffe (keine Polyolefine)					●	●	●	●	●	●	●	●
Verstärkte Kunststoffe (GFK, CFK)	●	●			●	●	●	●	●			
PP/PE-Folien												●
Gummi					●	●				●	●	●
Holz			●	●	●	●	●	●	●	●	●	●
Textilien					●	●			●	●	●	●
Leder/Kunstleder					●	●			●	●	●	
Glas					●	●						
Technische Daten												
2K-Epoxidharz	●	●										
2K-Polyurethan			●	●					●			
1K-Polyurethan												
1K-MS-Polymer					●	●		●				
Polychloropren										●		
Nitrilkautschuk											●	
Styrol-Butadien-Kautschuk (SBK)												●
Schleifbar	●	●	●	●								
Überlackierbar	●	●	●	●		●	●		●			
Aushärtung bei Raumtemperatur	48 Std.	48 Std.	6 Std.	5 Std.	3 mm / 24 Std.	3 mm / 24 Std.	4 mm / 24 Std.	●	●			
Warmaushärtung bei 80 °C	60 Min.	30 Min.	10 Min.	10 Min.								
Verarbeitungszeit	80 Min.	60 Min.	10 Min.	5 Min.	6-10 Min.	5 Min.	ca. 35 Min.	20-40 Min.	60-90 Sek.			
Ablüftzeit										ca. 10 Min.	5 - 15 Min.	ca. 10 Min.
Haftklebend										●	●	●

* Herstellervorgaben beachten

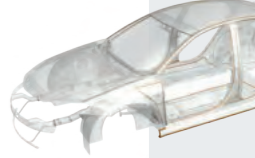

TEROSON EP 5055 (bekannt als TEROKAL 5055)
Strukturklebstoff



Kurz-Info:

- Basis: 2K-Epoxidharz
- Topfzeit: ca. 80 Min.
- Aushärtezeit: Bei Raumtemperatur ca. 48 Std. oder 60 Min. bei 80 °C Objekttemperatur
- Ausgezeichneter Korrosionsschutz
- Lösungsmittelfrei

Beschreibung:

- Zum hochfesten Verkleben von metallischen Karosseriebauteilen, wie bspw. Dächern oder Seitenwänden
- Verkleben von Stahlblech, Aluminium, KTL-Beschichtungen
- Generiert hervorragenden Korrosionsschutz auf blankem Metall
- Punktschweißbar

Gebindegröße IDH-Nr.
Kartusche 250 ml 1358254

Verarbeitungsgerät IDH-Nr.
TEROSON ET 583065
Karosserie-Pinsel (1 Stück)

Ersatzmischer IDH-Nr.
Statikmischer groß 780805 (10 Stück/Packung)

TEROSON EP 5065
Strukturklebstoff



Kurz-Info:

- Basis: 2K-Epoxidharz
- Topfzeit: ca. 60 Min.
- Aushärtezeit: Bei Raumtemperatur ca. 48 Std. oder 30 Min. bei 80 °C
- Ausgezeichneter Korrosionsschutz
- Lösungsmittelfrei
- Erhöhte Standfestigkeit

Beschreibung:

- Zum hochfesten Verkleben von metallischen Karosseriebauteilen, wie bspw. Dächern oder Seitenwänden
- Generiert hervorragenden Korrosionsschutz auf blankem Metall
- Verbessertes Crashverhalten
- Erhöhte Tief- und Hochtemperaturfestigkeit
- Punktschweißbar

Gebindegröße IDH-Nr.
Kartusche 198 ml 1972484

Verarbeitungsgerät IDH-Nr.
TEROSON ET 583065
Karosserie-Pinsel (1 Stück)

Ersatzmischer IDH-Nr.
Statikmischer groß 780805 (10 Stück/Packung)

TEROSON PU 6700 (bekannt als TEROMIX 6700)
Kleben von unterschiedlichen Werkstoffen



Kurz-Info:

- Basis: 2K-Polyurethan
- Topfzeit: ca. 10 Min.
- Beschleunigte Aushärtung durch Wärme möglich
- Lösungsmittelfrei

Beschreibung:

- Einfache Verarbeitung aus 2K-Kartuschen

Gebindegröße IDH-Nr.
Kartusche 2 x 25 ml 264880
Kartusche 250 ml 881835

Ersatzmischer IDH-Nr.
Statikmischer groß 780805 (10 Stück/Packung)

Statikmischer klein 142242 (12 Stück/Packung)

TEROSON PU 6700 ME

Kleben von unterschiedlichen Werkstoffen



Kurz-Info:

- Basis: 2K-Polyurethan
- Topfzeit: ca. 5 Min.
- Lösungsmittelfrei
- MicroEmission™, daher keine Kennzeichnung mit R40-Satz
- Schnell härtender, vielseitig einsetzbarer Klebstoff (mittlere Festigkeit)

Beschreibung:

- Einfache Verarbeitung aus 2K-Kartuschen
- Beschleunigte Aushärtung durch Wärme möglich

Gebindegröße IDH-Nr.
Kartusche 2 x 25 ml 1754185

Ersatzmischer IDH-Nr.
Statikmischer klein 142242 (12 Stück/Packung)

TEROSON MS 9220 (bekannt als TEROSTAT 9220)
Kleben mit Dichteigenschaften



Kurz-Info:

- Basis: MS-Polymer
- Farbe: Schwarz
- Hautbildungszeit: 6-10 Min.
- Hohe Anfangsfestigkeit
- Isocyanatfrei
- Lösungsmittelfrei
- Nicht überlackierbar

Beschreibung:

- Hartelastisches Verkleben von Stahlblech, Aluminium, Holz, GFK, Glas, Keramik usw.
- Primerlos
- Hohe Alterungs-, Witterungs- und UV-Beständigkeit
- Salzwasserbeständig

Gebindegröße IDH-Nr.
Tube 80 ml 2032695
Kartusche 310 ml 2486102

Ersatzdüse IDH-Nr.
TEROSON ET Standard-Düse (20 Stück/Packung) 581582

TEROSON MS 9221
Kraftklebstoff der neuen Generation



Kurz-Info:

- Basis: MS-Polymer
- Farbe: Schwarz, Weiß
- Hautbildungszeit: 5 Min.
- Hohe Anfangsfestigkeit
- Isocyanatfrei
- Lösungsmittelfrei
- Überlackierbar

Beschreibung:

- Hartelastisches Verkleben von Stahlblech, Aluminium, Holz, GFK, Glas, Keramik usw.
- Primerlos
- Hohe Alterungs-, Witterungs- und UV-Beständigkeit
- Salzwasserbeständig

Gebindegröße IDH-Nr.
Kartusche 310 ml schwarz 1971736
weiß 1971738

Ersatzdüse IDH-Nr.
TEROSON ET Standard-Düse (20 Stück/Packung) 581582

TEROSON PU 9200/PU 9100 (bekannt als TEROSTAT 9200/9100)
Kleben mit Dichteigenschaften



Kurz-Info:

- Basis: 1K-Polyurethan
- Farbe: Schwarz, Grau, Weiß
- Überlackierbar nach Hautbildung
- Hautbildungszeit: ca. 35 Min.

Beschreibung:

- Für alle Arbeiten, bei denen geklebt und gedichtet werden muss (Klebstoff mit hervorragenden Dichteigenschaften)
- Gut streichbar und glättbar für Pinselformen
- Hohe Standfestigkeit
- Spaltfüllvermögen
- Punktschweißbar

Gebindegröße IDH-Nr.
PU 9200, 310 ml 1896974
Schwarz 1896974
PU 9100, 310 ml 1896976
Grau 1896976
PU 9100, 310 ml 1896978
weiß 1896978

Ersatzdüse IDH-Nr.
TEROSON ET Standard-Düse (20 Stück/Packung) 581582

TEROSON MS 222
Unterfütterungs-Dichtstoff



Kurz-Info:

- Basis: MS-Polymer
- Geruchlos
- Lösungsmittelfrei
- Gute Haftung
- Hautbildungszeit: 20-40 Min.
- Frei von Isocyanaten, Silikonen und PVC

Beschreibung:

- Applikation vor der Montage
- Extrem weich / elastisch
- Shore A Härte = 0
- Vermeidet Einzüge
- Sehr gute Standfestigkeit
- Geeignet für Innenanwendungen
- Zur Unterfütterung z. B. von Spiegeln bei der Erneuerung von Seitenwand/Dachhaut etc.

Gebindegröße IDH-Nr.
Kartusche 310 ml 2426895

Ersatzdüse IDH-Nr.
TEROSON ET Standard-Düse (20 Stück/Packung) 581582

TEROSON PU 9161 AF

Schalldämmung / Unterfütterung - Körperschall



Kurz-Info:

- Basis: 2K-Polyurethan Schaum
- Schnelles Aufschäumen
- Hohe Elastizität
- Sehr einfache Handhabung
- Gute Haftung

Beschreibung:

- Applikation nach der Montage
- Sehr gutes Rückstellverhalten
- Vermeidet Einzüge
- Unterfütterung und Akustik-anwendung
- Extrem weich / elastisch
- Zur nachträglichen Unterfütterung z. B. von Spiegel hinter Seitenwand/Dachhaut etc.

Gebindegröße

Kartusche 2 x 25 ml

IDH-Nr.

2088536

Ersatzmischer

Statikmischer Klein
(12 Stück/Packung)

IDH-Nr.

142242

TEROSON SB 2444 (bekannt als TEROKAL 2444)

Kontaktklebstoff



Kurz-Info:

- Basis: Polychloropren
- Farbe: Hellbeige
- Kontaktklebstoff
- Hohe Sofortklebkraft
- Wärmebeständig

Beschreibung:

- Zum Verkleben von Gummi, Metall, Filz, Holz, Pappe, Leder usw.
- Ausgezeichnete Eigenschaften für die Auftragung mit Pinsel und Spachtel

Gebindegröße

Tube 58 g 447064
Tube 175 g 444650
Pinseldose 340 g 444651
Dose 670 g 238403
Eimer 5 kg 78984

IDH-Nr.

Verarbeitungsgerät IDH-Nr.

TEROSON ET 583065
Karosserie-Pinsel
(1 Stück)

TEROSON SB 914 (Himmelklebstoff) - IDH-Nr. 2163271
findest Du auf Seite 108 (Smart Repair)

TEROSON VR 5000 (bekannt als TEROSON Karosserie-Sprühkleber)

Kontaktklebstoff-Spray



Kurz-Info:

- Basis: Styrol-Butadien-Kautschuk (SBR)
- Farbe: Hellbeige
- Verstellbarer Sprühkopf
- Wasserbeständig
- Kontaktklebstoff
- Hohe Anfangsfestigkeit

Beschreibung:

- Zum Verkleben von Dämmstoff-materialien, Leder und Kunstleder, Türfolien, Holz, Metall usw.

Gebindegröße

Spraydose 400 ml

IDH-Nr.

860240

TEROSON EP 1401 (bekannt als TEROCORE 1401)

Der Strukturverstärker



Kurz-Info:

- Basis: 2K-Epoxidharz
- Topfzeit ca. 60 Min.
- Einsatz gem. OEM Reparatur-methoden

Beschreibung:

- Leicht expandierendes Epoxid-harz zur Strukturverstärkung und Gewichtseinsparung (niedrige Dichte)
- Hohlraumversteifung und Stabili-sierung von Blechen
- Hochfest

Gebindegröße

Kartusche 175 ml

IDH-Nr.

2550091

Ersatzmischer

Statikmischer groß
(10 Stück/Packung)

IDH-Nr.

780805



Geeignete Geräte findest Du auf
Seite 122-128

Karosseriereparatur Metallreparatur

2



Metallreparatur

Mit einem neuen wirtschaftlichen Ansatz den ökologischen Fußabdruck verringern

Das Reparieren und Nachbearbeiten von Fahrzeugkarosserien ist eine alltägliche Anforderung bei der Unfallinstandsetzung. Es gibt viele neue Wege und Lösungen, um diese Arbeiten zu erleichtern.

Kaltmodellieren ist besser als Heißlöten

TEROSON EP 5010 TR steht für ein innovatives Kaltmodellierverfahren, welches den herkömmlichen Verzinnungsprozess mit offener Flamme komplett ersetzt. Dabei ist es möglich das Material, sowohl auf Stahl- als auch auf Aluminiumkarosserien ohne eine Vorbehandlung aufzutragen.

REFA-Studie weist überlegene Leistung bei echten Beschädigungen nach

- In der im „Allianz-Zentrum für Technik“ durchgeführten Studie wurde der Austausch einer verunfallten Seitenwand, mit der einer Rückverformung mit anschließendem Wiederherstellen der Oberfläche durch den Schwemzzinnersatz TEROSON EP 5010 TR, verglichen.
- Die Studie wurde nach REFA-Richtlinien durchgeführt
- Über 50 % Kosteneinsparung im Vergleich zum Austausch
- Der Vergleich erfolgte im Jahr 2010: Das Fahrzeug wurde seitdem im Praxiseinsatz verwendet. An der Reparaturstellen sind keine Abzeichnungen oder irgendwelche Hinweise auf eine Reparatur ersichtlich.



Sieh Dir die Reparatur von Seitenteilen mit TEROSON EP 5020 TR an! Scanne den QR Code oder besuche unseren YouTube-Kanal „My LOCTITE & TEROSON“.

Herkömmliches Löten mit Zinn im Prozessvergleich mit chemischem Verzinnen

In einem Praxistest hat Henkel die herkömmliche Reparatur mit Schwemzzinn (offene Flamme) und das Kaltmodellieren mit Schwemzzinnersatz TEROSON EP 5010 TR und TEROSON EP 5020 TR in Bezug auf Reparaturzeit und Kosten verglichen.

Herkömmliches Verzinnen mit offener Flamme



Kann nur auf Stahloberflächen eingesetzt werden.

Wird mit offener Flamme aufgetragen.

Herkömmliches Zinn enthält einen großen Anteil an Blei (offiziell verboten), bleifreie Lötpasten lassen sich deutlich schwerer auftragen und bearbeiten.

Erfordert zusätzliche Arbeitsschritte:
Vor der Reparatur müssen alle Bauteile im Reparaturbereich, sowohl innen- als auch außen, wie bspw. Innenverkleidungen, Rückbänke, Ablagen, Leisten usw., demontiert werden.

Nach der Reparatur müssen alle Teile auf der Rückseite der Reparaturstelle mit Korrosionsschutz behandelt werden, da diese durch die Hitze zerstört werden.

Alle abgebauten Teile müssen wieder eingebaut werden.

Kaltmodellieren mit TEROSON EP 5010 TR / EP 5020 TR



Kann auf Stahl- und Aluminiumoberflächen eingesetzt werden (ohne Vorbehandlung).

Keine offene Flamme erforderlich (macht den Arbeitsprozess sicherer, schneller und deutlich einfacher).

Bleifrei, leicht zu verarbeiten und hervorragend schleifbar.

Weniger Demontagearbeiten:
Weniger Arbeitsaufwand, da keine Innenteile auf der Rückseite der Reparaturstelle abgebaut werden müssen.

Der ursprüngliche Korrosionsschutz bleibt intakt.

Kein zusätzlicher Wiedereinbau der demontierten Bauteile erforderlich.

Beitrag zu einer verringerten CO₂-Bilanz

Henkel hat das Treibhauspotential (GWP) der neuen Technologie im Vergleich zum klassischen Verzinnen berechnet und nachgewiesen. Dabei hat das Henkel-Verfahren 50 % weniger Treibhauspotential.

Die reduzierte CO₂-Bilanz ergibt sich aus:

- Weniger Rohstoffeinsatz
- Epoxidharzklebstoff ist vorteilhaft im Vergleich zu Zinn-Lötpaste in Bezug auf die eingesetzten Rohstoffe
- TEROSON EP 5010 TR und TEROSON EP 5020 TR funktionieren ohne Erwärmung
- Keine Energie zum Aushärten erforderlich



TEROSON EP 5010 TR & EP 5020 TR NEU

Schwemzmzinn-Ersatz zum Wiederherstellen der gewünschten Oberfläche an einer Fahrzeugkarosserie

Die einzigartige 2-Komponenten-Formulierung auf Epoxidharz-basis ermöglicht den Ersatz des klassischen Schwemzmzinn zur Wiederherstellung der gewünschten Oberfläche wie z. B. an Fahrzeugkarosserien aus Stahl oder Aluminium. Das Produkt wird zum abschließenden Modellieren von ausgebeulten Dellen, an schwer zugänglichen/nachzubildenden Stellen oder Schweißverbindungen eingesetzt. Es ist schwindfrei und nach dem Aushärten hervorragend schleifbar. Zudem kann das Material mit einem Karosseriehobel bearbeitet werden.

Das Produkt muss mit Kartuschenpistolen mit Kolbenstange verarbeitet werden. Die besten Ergebnisse werden mit der TEROSON DRUCKLUFT-PISTOLE POWERLINE II bzw. LOCTITE 50 ml DOPPELKARTUSCHENPISTOLE (2 x 25 ml) erzielt.

■ Weitere Informationen dazu auf Seite 31.

Die wichtigsten Merkmale



- Bleifreie Alternative zum klassischen Verzinnen
- Keine offene Flamme notwendig
- Standfest, perfekt zum Modellieren von ausgebeulten Dellen, an schwer zugänglichen/nachzubildenden Stellen
- Keine Beschädigung durch Hitze von vorhandenen Elektrottauchlackierungen, lackierten Flächen, Hohlraumversiegelungen und Nahtabdichtungen
- Zeitsparend, kein Demontieren der Innenausstattung erforderlich, sofern keine weiteren Schweißarbeiten notwendig sind
- Schwindfrei
- Sehr gute Schleifbarkeit

Kaltmodellieren Schritt für Schritt

Sieh selbst, wie leicht nach dem Ersetzen einer Seitenwand (C/D-Säule) das Kaltmodellieren mit TEROSON EP 5010 TR/TEROSON EP 5020 TR erfolgen kann.



Flächen mit TEROSON VR 10 reinigen und vorbereiten

Die ersten 5 cm des gemischten Produktes verwerfen

Auftragen von TEROSON EP 5010 TR/TEROSON EP 5020 TR

Verteilen von TEROSON EP 5010 TR/TEROSON EP 5020 TR

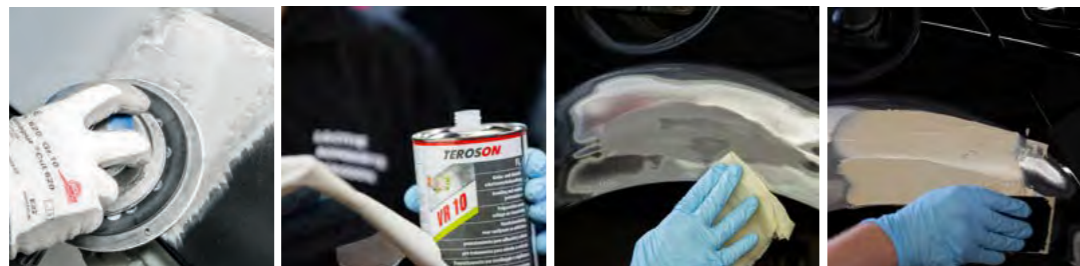

Schleifen mit Schleifmaschine möglich, um die gewünschte Oberflächengüte zu erzielen

Oberfläche mit TEROSON VR 10 und einem fusselfreien Tuch reinigen und vorbereiten

Optionales Auftragen von BONDERITE M-NT 1455-W auf blanke Metalloberflächen. Ca. 5 Min. ablüften lassen.

Auftragen von Spachtel TEROSON UP 210

NEU

TEROSON EP 5020 TR NEU Schwemzmzinn-Ersatz, schnellhärtend



Kurz-Info:

- Schnell härtender 2K-Epoxidharz
- Mischungsverhältnis: 2:1
- Topfzeit: ca. 10 Min.
- Standfest, perfekt zum Modellieren
- Schwindfrei
- Kann bei Raumtemperatur ohne offene Flamme aufgetragen werden
- Nach Aushärtung bei RT von ca. 2,5 Std. sehr gute Schleifbarkeit

Beschreibung:

- Schwemzmzinn-Ersatz für die Wiederherstellung von Metalloberflächen an Fahrzeugkarosserien aus Stahl oder Aluminium
- Keine Beschädigung durch Hitze von vorhandenen Elektrottauchlackierungen, lackierten Flächen, Hohlraumversiegelungen und Nahtabdichtungen
- Zeitsparend, kein Demontieren der Innenausstattung erforderlich, sofern keine weiteren Schweißarbeiten notwendig sind
- Beschleunigte Aushärtung durch Wärme möglich

Gebindegröße
Kartusche 50 ml

IDH-Nr.
2563339

Ersatzmischer
Statikmischer klein
(12 Stück/Packung)

IDH-Nr.
142242

TEROSON EP 5010 TR (bekannt als TEROKAL 5010 TR) Schwemzmzinn-Ersatz



Kurz-Info:

- Basis: 2K-Epoxidharz
- Topfzeit: ca. 90 Min.
- Standfest, perfekt zum Modellieren
- Schwindfrei
- Sehr gute Schleifbarkeit
- Kalt verarbeitbares Produkt
- Schnell und einfach anzuwenden

Beschreibung:

- Schwemzmzinn-Ersatz für die Wiederherstellung von Metalloberflächen an Fahrzeugkarosserien aus Stahl oder Aluminium
- Keine Beschädigung durch Hitze von vorhandenen Elektrottauchlackierungen, lackierten Flächen, Hohlraumversiegelungen und Nahtabdichtungen
- Zeitsparend, kein Demontieren der Innenausstattung erforderlich, sofern keine weiteren Schweißarbeiten notwendig sind
- Beschleunigte Aushärtung durch Wärme möglich

Gebindegröße
Kartusche 175 ml

IDH-Nr.
2550092

Ersatzmischer
Statikmischer groß
(10 Stück/Packung)

IDH-Nr.
780805

TEROSON EP 5055 (bekannt als TEROKAL 5055) Strukturklebstoff



Kurz-Info:

- Schlagzäher, hochfester 2K-Klebstoff
- Basis: 2K-Epoxidharz
- Topfzeit: ca. 80 Min.
- Aushärtezeit: Bei Raumtemperatur ca. 48 Std. oder 60 Min. bei 80 °C Objekttemperatur
- Ausgezeichneter Korrosionsschutz
- Punktschweißbar
- Lösungsmittelfrei
- Einfache Verarbeitung aus 2K-Kartuschen

Beschreibung:

- Kein Primer erforderlich
- Zum hochfesten Verkleben von metallischen Karosseriebauteilen, wie bspw. Dächer oder Seitenwände
- Verkleben von Stahlblech, Aluminium, KTL-Beschichtungen
- Generiert hervorragenden Korrosionsschutz auf blankem Metall
- Ideales Vorlegematerial bei geschweißten Übergängen, danach kann nass in nass Schwemzmzinn-Ersatz TEROSON EP 5010 TR aufgetragen und gemeinsam ausgehärtet werden

Gebindegröße
Kartusche 250 ml

IDH-Nr.
1358254

Verarbeitungsgerät
TEROSON ET
Karosserie-Pinsel
(1 Stück)

IDH-Nr.
583065

Ersatzmischer
Statikmischer groß
(10 Stück/Packung)

IDH-Nr.
780805

TEROSON EP 5065 Strukturklebstoff



Kurz-Info:

- Basis: 2K-Epoxidharz
- Topfzeit: **ca. 60 Min.**
- Aushärtezeit: Bei Raumtemperatur ca. 48 Std. oder **30 Min.** bei 80 °C
- Ausgezeichneter Korrosionsschutz
- Lösungsmittelfrei
- Erhöhte Standfestigkeit

Beschreibung:

- Zum hochfesten Verkleben von metallischen Karosseriebauteilen, wie bspw. Dächer oder Seitenwände
- Verkleben von Stahlblech, Aluminium, KTL-Beschichtungen
- Punktschweißbar
- Generiert hervorragenden Korrosionsschutz auf blankem Metall
- **Verbessertes Crashverhalten**
- **Erhöhte Tief- und Hochtemperaturfestigkeit**

Gebindegröße

Kartusche 198 ml IDH-Nr. 1972484

Verarbeitungsgerät IDH-Nr.

TEROSON ET 583065
Karosserie-Pinsel
(1 Stück)

Ersatzmischer IDH-Nr.

Statikmischer groß 780805
(10 Stück/Packung)



BONDERITE M-NT 1455-W

Neue Beschichtung durch Wischen auftragen

Die wichtigsten Merkmale

BONDERITE M-NT 1455-W Tücher sind gebrauchsfertig und machen Deine Metall-Vorbehandlungsprozesse sehr schnell und einfach. Sie erzeugen einen guten Haftgrund für Lacke oder Dichtmaterialien und erhöhen die Korrosionsbeständigkeit für nachfolgende Lackierungen.

Das Produkt ist schnell und einfach durch Wischbewegung aufzutragen und aufgrund seiner hervorragenden Korrosionsschutzeigenschaften, in Verbindung mit einer weiteren Beschichtung, ideal als Konversionsbeschichtung auf blanken Metalloberflächen geeignet. Es ist ein chromfreies Produkt mit sehr niedrigem VOC-Gehalt. Zudem sind verwendete Tücher sehr einfach zu entsorgen.

■ Weitere Informationen dazu auf Seite 35.

- Gebrauchsfertige Tücher zur Metallkonversion und damit verbundener Erhöhung des Korrosionsschutzes von blanken Metalloberflächen vor einer Beschichtung oder Lackierung (Stahl, Aluminium, Edelstahl, Kupfer, Messing)
- Ausgezeichneter Korrosionsschutz
- Erzeugt einen guten Haftgrund für Lacke oder Dichtmaterialien
- Zeitsparend (kein Wasch-/Ätzprimer, kein Spülen, keine Reinigung nach der Anwendung)
- Einfach aufzutragen (auch bei großen Flächen)
- Niedriger VOC-Gehalt < 1 %
- Chromfrei

Empfohlene Zusatzprodukte

TEROSON VR 10

Klebeflächen müssen gereinigt werden, um Öl, Fett, Feuchtigkeit und Staub zu entfernen. Klebeflächen mit TEROSON VR 10 vorbereiten.



Ausführliche Informationen auf Seite 112

STATIKMISCHER GROSS

Statikmischer für 2K-Kartuschen 175 – 250 ml

STATIKMISCHER KLEIN

Statikmischer für 2K-Kartuschen 50 ml



Ausführliche Informationen auf Seite 130

BONDERITE M-NT 1455-W (bekannt als BONDERITE 1455 WIPES) Vorbehandlungstücher zur Konversion von Metalloberflächen



Kurz-Info:

- Basis: Anorganische Säuren und organische Polymere
- Niedriger VOC-Gehalt < 1 %
- Chromfrei
- Wasserbasiert
- Max. Auftragsfläche: 3 m²/Tuch
- Einfach anzuwenden

Beschreibung:

- Gebrauchsfertige Tücher
- Zur Konversion von Metalloberflächen vor einem Klebstoffauftrag, einer Beschichtung oder Lackierung
- Geeignet für Stahl, Aluminium, Edelstahl, Kupfer, Messing
- Haftvermittelnde Eigenschaften bei Lacken, Kleb- oder Dichtstoffen
- Zeitsparend (kein Wasch-/Ätzprimer, kein Spülen, keine Reinigung von Arbeitsgeräten nach der Anwendung)
- Erhöht die Korrosionsbeständigkeit für nachfolgende Lackierungen oder Beschichtungen, auch in Kombination mit TEROSON Spachtelmassen UP210 / UP270

Gebindegröße

1 Dose mit 50 Tüchern

IDH-Nr.

2156526

PROZESSVERGLEICH KONVERSIONSBESCHICHTEN



Herkömmliches Verfahren



Nach Vorbereitung von Karosserie und Oberfläche

- Primern (Sprühdose oder Spritzpistole)
- Trockenzeit zwischen 15 und 30 Min.
- Sprühnebel entfernen
- Reinigen des Karosserieteils und der verwendeten Spritzgeräte

BONDERITE Wischverfahren



- Mit den Tüchern die blanken Metallflächen befeuchten
- Trockenzeit ca. 5 Min.

Mit dem Lackierprozess fortfahren

Besuche unseren YouTube-Kanal „MY LOCTITE & TEROSON“ für weitere nützliche Anwendungsvideos.





Karosseriereparatur Nahtabdichtung

2



Nahtabdichtung

Nachbildung von Standard-Dichtnähten und speziellen OEM-Strukturen

Verbindungstechniken für Fahrzeugkarosserien reichen vom Verschrauben, Nieten, Punktschweißen und Clinchen bis hin zum Kleben. Die meisten Verbindungen müssen zusätzlich gedichtet werden, um das Eindringen von Wasser zu verhindern.

Für die Karosseriereparatur ist es unerlässlich, Nähte in der gleichen Qualität und Optik nachzubilden wie die originalen OEM-Dichtnähte, um Korrosion durch Umwelteinflüsse zu verhindern. Unser umfangreiches Sortiment mit Produkten für die Nahtabdichtung erfüllt die höchsten Qualitätsansprüche und macht Reparaturen wirtschaftlich. Mit dieser Auswahl von TEROSON Produkten ermöglicht Henkel die schnelle Wiederherstellung sowohl von Standard-Dichtnähten, als auch von speziellen OEM-Strukturen.



TEROSON MS 9320 SF

Spritzbare und streichbare Nahtabdichtung für OEM-Strukturen

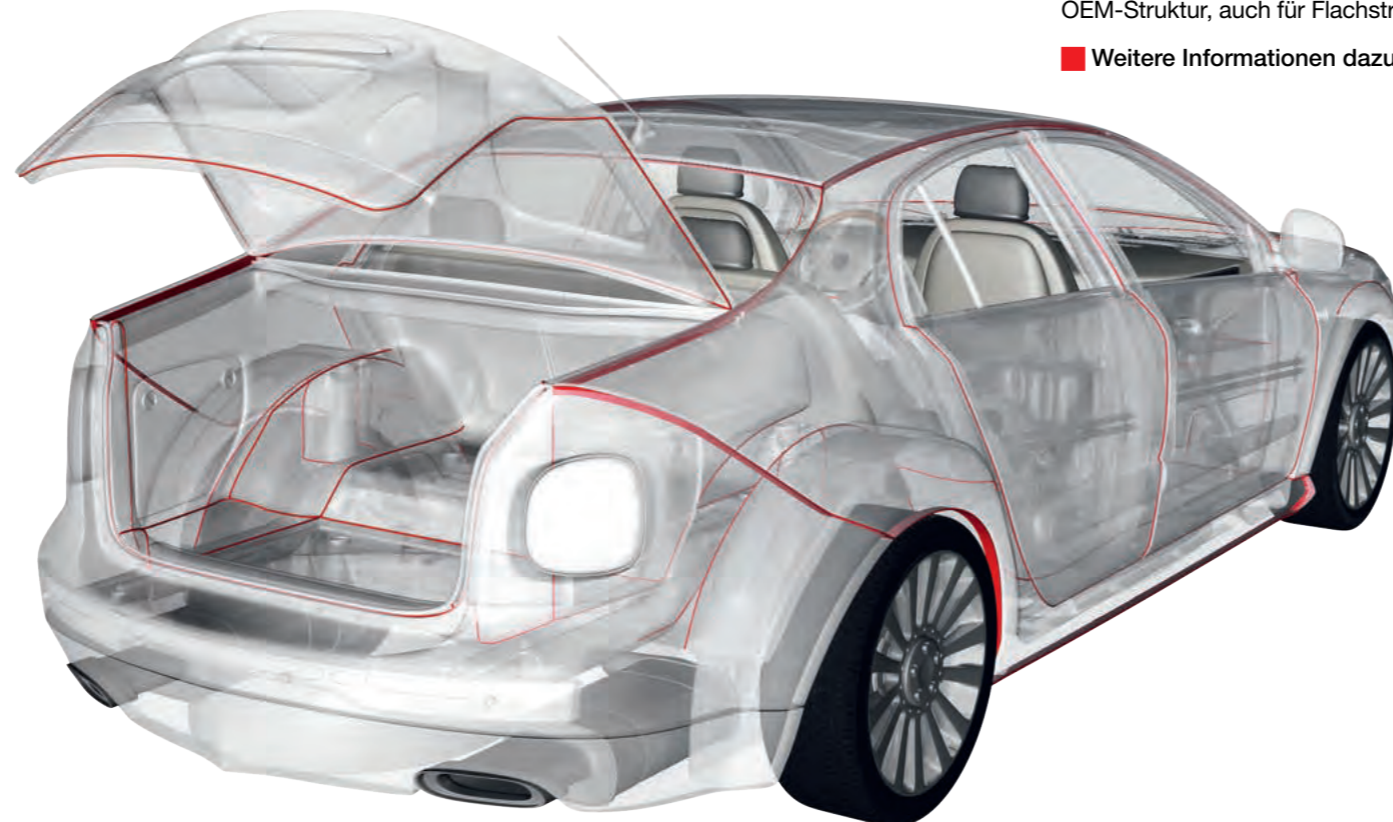

Die gesamte Vielfalt der Henkel Nahtabdichtungen

Unsere Dichtungstechnologien ermöglichen Ihnen sogar die Nachbildung von modernsten Flach- und Breitstrahl-Dichtnähten (Akustikbereich):

HERKÖMMLICHE STRUKTURNÄHTE

Spritzbare Nahtabdichtungen und spritzbare Flächenbeschichtungen



GERIFFELTE DICHTNÄHTE

Flachstrahl- und Breitstrahl-Dichtnähte (Akustikbereich)



STANDARD-DICHTNÄHTE

Abdichtung mit Pinselstruktur/Standard-Dichtnähte



TEROSON MS 9320 SF

Eine Lösung für alle Dichtnähte

Dieses lösungsmittel- und isocyanatfreie MS-Polymerprodukt eignet sich für die Wiederherstellung aller Arten von Dichtnähten mit OEM-Struktur, auch für Flachstrahl- und Breitstrahl-Anwendungen.

■ Weitere Informationen dazu auf Seite 41.

Die wichtigsten Merkmale:

- Extrudier-, spritz- und streichbar
- Breites Haftspektrum ohne Primer
- Hervorragende UV- und Witterungsbeständigkeit
- Schnelle Aushärtung
- Überlackierbar
- Isocyanatfrei
- Lösungsmittelfrei

QR CODE
SCANNEN
UND VIDEO
ANSEHEN!



Unsere hilfreichen Arbeitsanleitungen vermitteln Dir alles Wissenswerte über die Nahtabdichtung. Scanne den QR Code oder besuche unseren YouTube-Kanal „My LOCTITE & TEROSON“.



Finde das passende Produkt

Nahtabdichtung	TEROSON MS 9120 SF	TEROSON MS 9320 SF	TEROSON PU 9100 / PU 9200	TEROSON RB 1060 / RB 1200	TEROSON RB 53	TEROSON RB II / RB VII
Anwendungsbereich						
Nachbildung von OEM-Dichtnähten	•	•	•	•	•	
Plastische Dichtmasse						•
Kleben und Dichten	•	•	•			
Dichten	•	•	•	•	•	•
Art der Dichtnaht						
Standard-Dichtnähte	•	•	•	•	•	
Streichbare Nahtabdichtung	•	•	•	•	•	
Herkömmliche Strukturnähte (Spritznähte und Oberflächenbeschichtungen)		•				
Geriffelte Nähte, Breitstrahl bis 100 mm, Flachstrahl bis 30 mm (Feinripp-Struktur)		•				
Dichtband in Profilform (Flach- oder Rundprofile)						•
Technische Daten						
MS-Polymer	•	•				
Polyurethan			•			
Synthese-Kautschuk				•	•	
Butyl						•
Lösungsmittelfrei	•	•	•			•
Lösungsmittelbasiert				•	•	
Überlackierbar	•	•	•	•	•	
UV-beständig	•	•				



TEROSON MS 9120 SF (bekannt als TEROSTAT 9120 SF) Kleb- und Dichtstoff



Kurz-Info:

- Basis: MS-Polymer
- Farbe: Schwarz, Grau, Weiß
- Hautbildungszeit: ca. 10 Min.
- Überlackierbar nach Hautbildung und bis zu 3 Tage nach Auftragung
- Sehr gute Haftung ohne Primer
- Ausgezeichnete Standfestigkeit
- Isocyanatfrei, lösungsmittelfrei

Beschreibung:

- Zum Abdichten von Fugen und Nähten
- Zum Verkleben von Bauteilen
- Ideal als Vorlegematerial
- Hervorragende UV- und Witterungsbeständigkeit
- Schnelle Aushärtegeschwindigkeit

Gebindegröße
Kartusche 310 ml
weiß
grau
schwarz

IDH-Nr.
1358213
1358216
1358214

Ersatzdüse
TEROSON ET
Standard-Düse
(20 Stück/Packung)
TEROSON ET
Flügel-Düse
(10 Stück/Packung)

IDH-Nr.
581582
782222

Auch verfügbar als TEROSON MS 9120 (bekannt als TEROSTAT 9120)

Gebindegröße
Kartusche 310 ml
weiß
grau
schwarz

IDH-Nr.
2475906
2491786
2471441

TEROSON MS 9320 SF (bekannt als TEROSTAT 9320 SF) Spritz- und streichbare Nahtabdichtung für OEM-Strukturen



Kurz-Info:

- Basis: MS-Polymer
- Farbe: Schwarz, Grau, Ocker
- Hautbildungszeit: ca. 10 Min.
- Überlackierbar nach Hautbildung und bis zu 3 Tage nach Auftragung
- Sehr gute Haftung ohne Primer
- Sehr hohe Standfestigkeit
- Isocyanatfrei, lösungsmittelfrei
- Punktschweißbar

Beschreibung:

- Herstellen von unterschiedlichen OEM-Strukturen, wie z. B. spritzbare Naht, Flach- und Breitstrahl- Applikationen, sowie Standard- Dichtnähten
- Ein Dichtstoff zum Extrudieren, Spritzen oder Pinseln
- Hervorragende UV- und Witterungsbeständigkeit
- Schnelle Aushärtegeschwindigkeit

Gebindegröße
Kartusche 300 ml
ocker
grau
schwarz

IDH-Nr.
2558390
2486736
2558392

Ersatzdüse
TEROSON ET
Flachstrahl-Düse
(10 Stück/Packung)
TEROSON ET
Breitstrahl-Düse
(10 Stück/Packung)

IDH-Nr.
1305486
1470999

Auch verfügbar als TEROSON MS 9320 (bekannt als TEROSTAT 9320)

Gebindegröße
Kartusche 300 ml
ocker
grau
schwarz

IDH-Nr.
2558389
2558395
2558386



TEROSON PU 9100 / 9200 (bekannt als TEROSTAT 9100 / 9200)
Kleb- und Dichtstoff



Kurz-Info:

- Basis: 1K-Polyurethan
- Farbe: Schwarz, Weiß, Grau
- Überlackierbar nach Hautbildung
- Hautbildungszeit: ca. 35 Min.

Beschreibung:

- Für alle Arbeiten, bei denen geklebt und gedichtet werden muss
- Gut streich- und glättbar, für Pinselstrukturen
- Hohe Standfestigkeit

Gebindegröße

Kartusche 310 ml
PU 9200, schwarz 1896974
PU 9100, weiß 1896978
PU 9100, grau 1896976

IDH-Nr.

Ersatzdüse IDH-Nr.
TEROSON ET 581582
Standard-Düse
(20 Stück/Packung)

TEROSON RB 1060 (bekannt als TEROLAN hell)
Nahtabdichtung aus Kautschuk



Kurz-Info:

- Basis: Synthese-Kautschuk
- Farbe: Beige
- Überlackierbar nach vollständiger Trocknung
- Hautbildungszeit: 3 – 5 Min.

Beschreibung:

- Lösemittelhaltiger Dichtstoff für die Nahtabdichtung
- Ideal für nicht 100 %ig zu reinigende Bereiche am Fahrzeug
- Sehr gute Haftung auf rohem, grundiertem und lackiertem Stahlblech
- Gut streichbar und glättbar mit TEROSON VR 10

Gebindegröße

Kartusche 310 ml 2671604

IDH-Nr.

Ersatzdüse IDH-Nr.
TEROSON ET 581582
Standard-Düse
(20 Stück/Packung)

TEROSON RB 1200 (bekannt als TEROLAN schwarz)
Nahtabdichtung aus Kautschuk



Kurz-Info:

- Basis: Synthese-Kautschuk
- Farbe: Schwarz
- Überlackierbar nach vollständiger Trocknung
- Hautbildungszeit: 3 – 5 Min.

Beschreibung:

- Lösemittelhaltiger Dichtstoff für die Nahtabdichtung
- Ideal für nicht 100 %ig zu reinigende Bereiche am Fahrzeug
- Sehr gute Haftung auf rohem, grundiertem und lackiertem Stahlblech
- Gut streichbar und glättbar mit TEROSON VR 10

Gebindegröße

Kartusche 310 ml 726808

IDH-Nr.

Ersatzdüse IDH-Nr.
TEROSON ET 581582
Standard-Düse
(20 Stück/Packung)

TEROSON RB 53 (bekannt als TEROLAN 53 special)
Streichbare Nahtabdichtung



Kurz-Info:

- Basis: Synthese-Kautschuk
- Farbe: Grau-Grün
- Überlackierbar nach vollständiger Trocknung
- Hautbildungszeit: 3 – 5 Min.
- Ausgezeichnete Haftung auf rohem, grundiertem und lackiertem Blech

Beschreibung:

- Lösemittelhaltiger, streichbarer Dichtstoff
- Einfaches Auftragen mit Spachtel oder TEROSON Pinsel
- Einsetzbar auf blankem, grundiertem oder lackiertem Stahlblech
- Ideal für nicht 100 %ig zu reinigende Bereiche am Fahrzeug

Gebindegröße
Dose 1,4 kg

IDH-Nr.
2671595

Verarbeitungsgerät IDH-Nr.
TEROSON ET 583065
Karosserie-Pinsel
(1 Stück)

TEROSON RB II (bekannt als TEROSTAT II)
Vielseitig einsetzbares Flachprofil-Dichtband



Kurz-Info:

- Basis: Butyl
- Farbe: Grau
- Nicht überlackierbar
- Sehr gute Wasser- und Alterungsbeständigkeit
- Permanent plastischer Dichtstoff
- Schwach klebrig

Beschreibung:

- Schutz gegen Kontaktkorrosion zwischen Stahl und Buntmetallen
- Zerstörungsfreies Demontieren möglich
- Dichtband zum Abdichten von Bauteilen oder als Abstandhalter zu verwenden (Kotflügel)
- Dämpft Vibrationen
- Das Produkt haftet auf den meisten Oberflächen, die Teile müssen aber zusätzlich mechanisch befestigt werden z. B. mit Schrauben, Klammern etc.

Gebindegröße
Packung mit 4 Stück 150056
(40 m / 20 x 2 mm)
Flachprofil

IDH-Nr.
150056

Kartusche 310 ml
Spritzbar

150000

Ersatzdüse IDH-Nr.
TEROSON ET 368243
RB II DÜSE
(10 Stück/Packung)

TEROSON RB VII (bekannt als TEROSTAT VII)
Vielseitig einsetzbares Rundprofil-Dichtband



Kurz-Info:

- Basis: Butyl
- Farbe: Schwarz
- Nicht überlackierbar
- Sehr gute Wasser- und Alterungsbeständigkeit
- Permanent plastischer Dichtstoff

Beschreibung:

- Universell einsetzbare Rundprofil-Dichtschnur
- Schutz gegen Kontaktkorrosion zwischen Stahl und Buntmetallen
- Zerstörungsfreie Demontage von Teilen
- Dämpft Vibrationen
- Das Produkt haftet auf den meisten Oberflächen

Gebindegröße
Packung mit 4 Stück 142216
(10 m / 10 mm Ø)
Rundprofil

142216

Kleinspule
(40 m / 20 x 2 mm)
Flachprofil

150307

Bliester
(3 m / 20 x 2 mm)

150002

Packung mit 2 Stück 142149
(64 m / 40 x 2 mm)
Flachprofil

142149

Stück
(70 m x 6 mm Ø)
Rundprofil

142146

Geeignete Geräte findest Du auf
Seite 122-128



TEROSON RB IX (bekannt als TEROSTAT IX) Knetmasse



Kurz-Info:

- Basis: Synthese Kautschuk
- Farbe: Hellgrau
- Weich und klebrig

Beschreibung:

- Plastische Abdichtmasse
- Individuell anpassbar
- Material kann gut vorgeformt werden, knetbar
- Abdichtung und Abstandhalterung im Automobil- und Wohnwagenbau
- Abdichtung von Kabel- und Leitungsdurchbrüchen
- Reinigung durch Abtupfen mit Restmaterial

Gebindegröße
Dose 1 kg

IDH-Nr.
1359348

TEROSON RB 81 (bekannt als TEROSTAT 81) Dichtstoff



Kurz-Info:

- Basis Butyl
- Farbe: schwarz
- Nicht überlackierbar
- Sehr guter Wasser- und Alterungsbeständigkeit
- Sehr stark klebrig

Beschreibung:

- Universell einsetzbare Rundprofil-dichtschnur
- Sehr hohe Haftfestigkeit
- Ausgezeichnete Haftung auf nahezu allen Materialien
- Ohne korrodierende Bestandteile

Gebindegröße

Packung mit 4 Rollen
(50m /10x2mm)

IDH-Nr.
142150

Packung mit 5 Rollen
(30m /20x2mm)

150304

Packung mit 2 Rollen
(78m x 6 mm Ø)

212560

Weitere Gebindegrößen auf Anfrage erhältlich

TEROSON RB 2759 Scheibendichtmasse für Caravan



Kurz-Info:

- Basis: Butyl-Kautschuk
- Farbe: Grau
- Geringer Lösungsmittelanteil
- Dauerplastischer Dichtstoff
- Alterungs- und witterungsbeständig
- Abdichtung von Scheiben und Ausstellfenstern zwischen Gummi/Glas und Gummi/Blech

Beschreibung:

- Verarbeitung: kalt
- Leicht zu entfernen, einfache Reinigung (abtupfbar)
- Haftet auf allen Untergründen
- Abdichtung von Blechüberlappungen und Zierleisten beim Wohnwagen- und Karosseriebau
- Abdichtung zwischen Polyester-scheiben / Aluminiumschienen bei Duschkabinen

Gebindegröße

Kartusche 310 ml

IDH-Nr.

715637

Folienbeutel 570ml

715636

TEROSON SI 9140 (bekannt als TEROSTAT 9140) Dichtstoff



Kurz-Info:

- Basis: 1K-Silikon, Alkoxy
- Farbe: Transparent, Schwarz
- Nicht überlackierbar
- Hautbildungszeit: ca. 5 – 7 Min.
- Keine korrosive Wirkung
- Ausgezeichnete UV-Beständigkeit
- Temperaturbeständigkeit: ca. -40 °C bis +200 °C

Beschreibung:

- Dichtstoff für Notfallreparaturen zum Abdichten von Fugen und Leckagen, z. B. für Gehäuse von elektronischen Geräten in Fahrzeugen und zum Nachdichten an lackierten Blechteilen
- Gute Haftung auf rohem und lackiertem Metall, Glas und durchgetrockneten Autolacken ohne Primer

Gebindegröße

Kartusche 310 ml
transparent
schwarz

IDH-Nr.

105494

267085

Ersatzdüse

TEROSON ET
Standard-Düse
(20 Stück/Packung)

IDH-Nr.

581582

Empfohlene Zusatzprodukte

Einige Karosseriebereiche sind schwer zugänglich. Trotzdem ist es äußerst wichtig eine Düse präzise auszurichten. Praktische Hilfsmittel erleichtern die Arbeit um ein Vielfaches.

FLEXIBLES TEROSON ADAPTER-SCHLAUCHSET

- System für die Anwendung an schwer zugänglichen Stellen am Fahrzeug
- Problemloser Austausch des Innenrohrs ohne Reinigung des flexiblen Schlauchs
- Mit metrischem Feingewinde für Aluminium-Kartuschen



Ausführliche Informationen auf Seite 129

TEROSON ABSTANDHALTER

- Einsatz in Verbindung mit Flach- und Breitstrahl-Düsen zur Einstellung einheitlich breiter Materialraupen
- Zur Kantenführung
- Einstellbare Länge



Ausführliche Informationen auf Seite 130

TEROSON VR 10

Klebeflächen müssen gereinigt werden, um Öl, Fett, Feuchtigkeit und Staub zu entfernen. Klebeflächen mit TEROSON VR 10 vorbereiten.



Ausführliche Informationen auf Seite 112



Entsprechende Düsen findest Du auf Seite 129-130



Wähle die optimale Dichtnaht

Dichtungsmethode	Herkömmliche Strukturnähte		Nahtabdichtung in original Struktur		Standard Dichtnähte		Dichtungsmethode	
	Spritzbare Nahtabdichtungen	Spritzbare Flächenbeschichtungen	Flachstrahl-Dichtnähte	Breitstrahl-Dichtnähte (im Akustikbereich)	Standard-Dichtnähte	Abdichtung mit Pinselstruktur		
Naht								Naht
Düse	 TEROSON DOPPELDÜSE (IDH 1395025)	 TEROSON DOPPELDÜSE (IDH 1395025)	 TEROSON FLACHSTRAHLDÜSE (IDH 1305486)		 TEROSON BREITSTRAHLDÜSE (IDH 1470999)	 TEROSON BÖRDELNAHT-DÜSE (IDH 782222) nozzle.		Düse
Produkt	TEROSON MS 9320 SF	TEROSON MS 9320 SF	TEROSON MS 9320 SF		TEROSON MS 9320 SF	TEROSON MS 9320 SF TEROSON MS 9120 SF	TEROSON RB 53 und alle anderen Dichtmassen	Produkt
Gerät	 TEROSON ET MULTIPRESS TELESKOP-DRUCKLUFT-PISTOLE (IDH 142241)	 TEROSON ET MULTIPRESS TELESKOP-DRUCKLUFT-PISTOLE (IDH 142241)	 TEROSON ET DRUCKLUFT-PISTOLE POWERLINE II (IDH 960304)		 TEROSON ET DRUCKLUFT-PISTOLE POWERLINE II (IDH 960304)	 TEROSON ET DRUCKLUFT-PISTOLE POWERLINE II (IDH 960304) device. TEROSON ET MULTIPRESS TELESKOP-DRUCKLUFT-PISTOLE (IDH 142241) device.	 TEROSON KAROSSERIE-PINSEL (IDH 583065)	Gerät

2

Karosseriereparatur | Nahtabdichtung



Karosseriereparatur Kunststoffreparatur

2

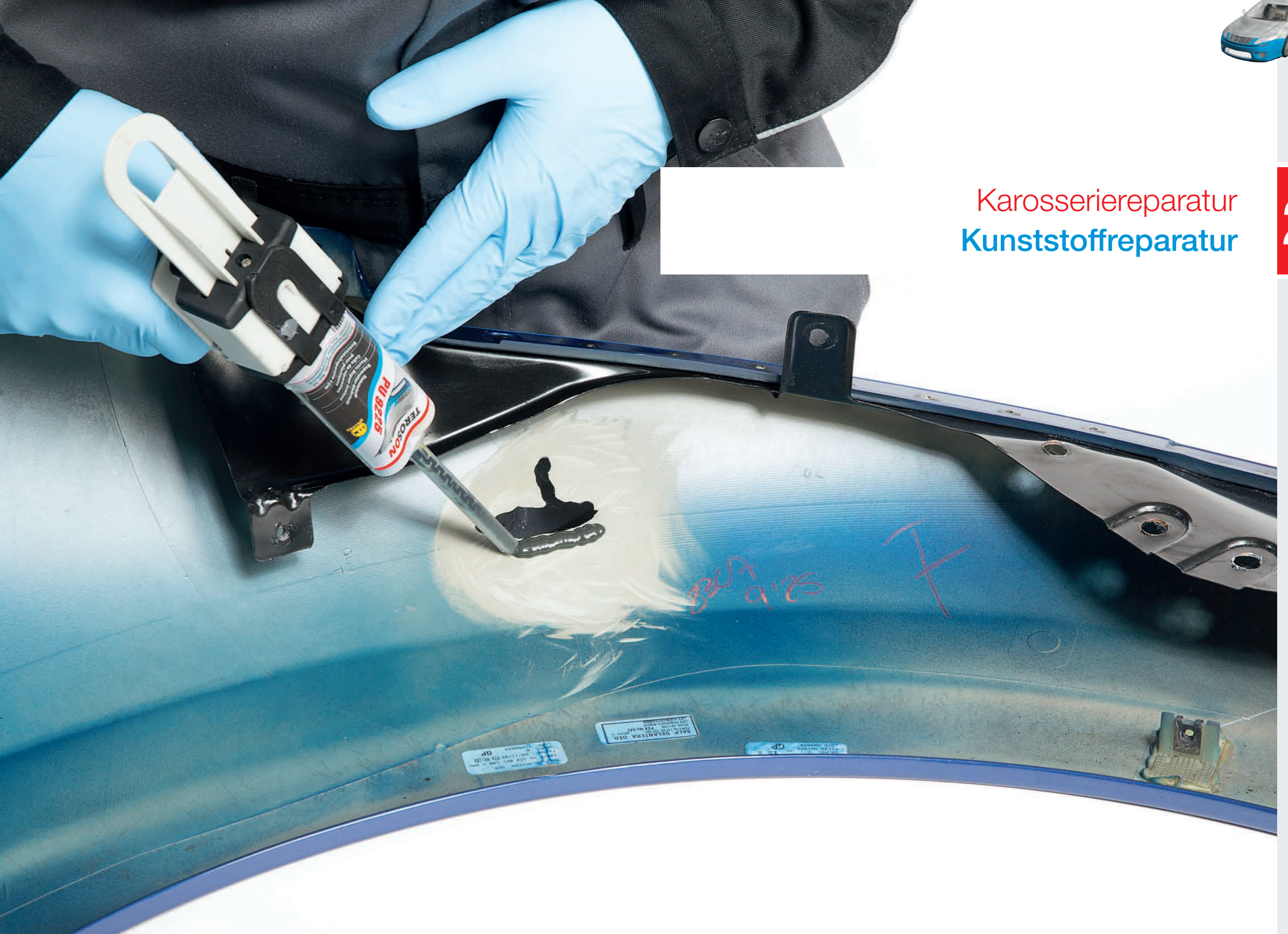



Kunststoffreparatur

Produkte und Anwendungen für die Karosseriereparatur

Mit dem ständig steigenden Anteil an Kunststoffen im Auto gewinnen Lösungen für die Kunststoffreparatur immer mehr an Bedeutung.

Mit dem TEROSON Kunststoffreparatur-System können Kunststoffreparaturen nach dem „SMART Repair“-Konzept schnell und effizient durchgeführt werden.

Das „SMART Repair“-Konzept für Kunststoffreparaturen bringt Vorteile für Deine Werkstatt und für den Kunden:

- Schnelle und einfache Kunststoff-Reparaturmethode
- Kann bei allen Schadensbildern eingesetzt werden, z. B. für Löcher, Kratzer und Risse
- Hochfeste Klebstoffe, die OEM Anforderungen erfüllen
- Gut überlackierbar



TEROSON PU 9225 SF ME

Schnelle Kunststoffreparaturen nach dem „SMART Repair“-Konzept

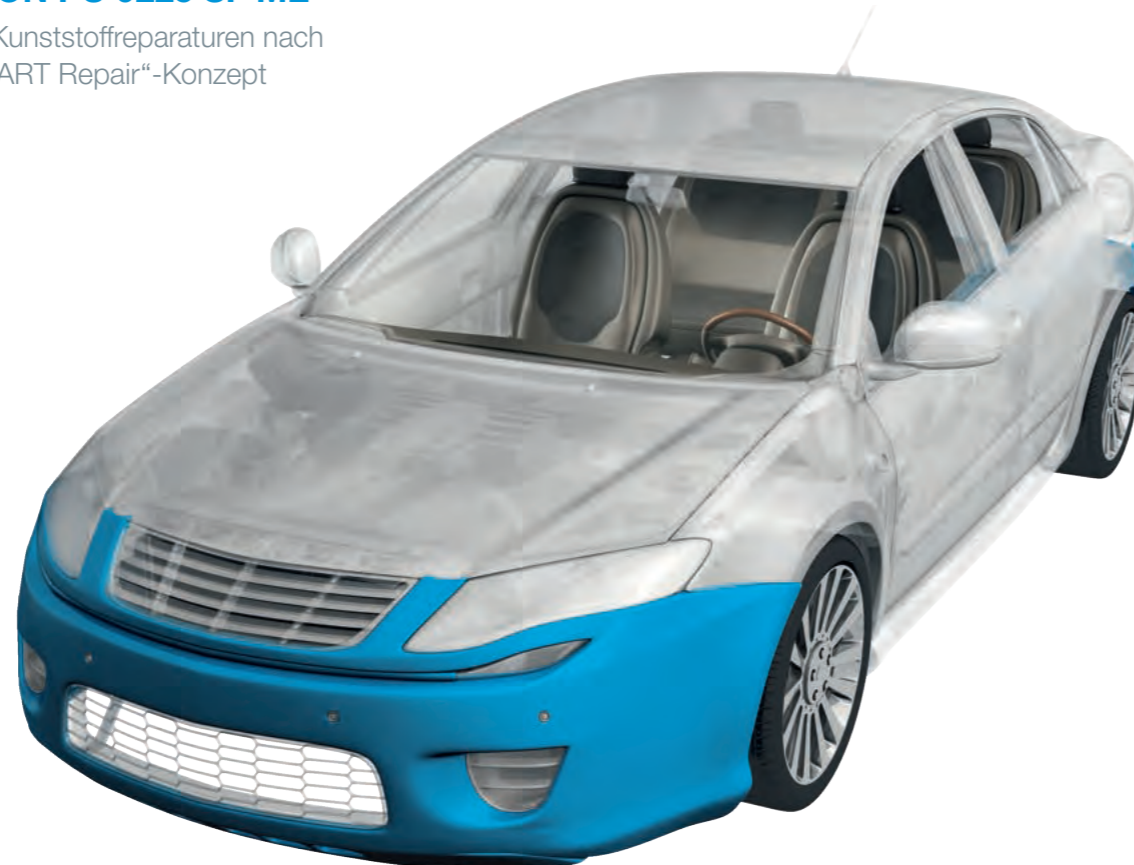

TEROSON PU 9225 SF ME

Schnelle Kunststoffreparaturen nach dem „SMART Repair“-Konzept

TEROSON PU 9225 SF ME ist ein schnell härtender 2K-Reparatur-Klebstoff. Typische Einsatzbereiche sind Reparaturarbeiten an lackierfähigen Kunststoffen, insbesondere Reparaturen von kleinen Schäden wie Kratzern und Löchern in Stoßfängern, Spoilern, Schürzen usw. Die Produktrezeptur basiert auf der „ME-Technologie“ MicroEmission™; daher keine Kennzeichnung mit R40-Satz.

■ Weitere Informationen dazu auf Seite 53.

Die wichtigsten Merkmale:

- Schnelle Aushärtung
- Sehr gute Schleifbarkeit
- Hervorragende Haftung auf Kunststoffen (TEROSON PRIMER 150 als Haftvermittler auftragen)
- Für alle lackierfähigen Kunststoffteile
- Mit allen Autolacken überlackierbar
- Emissionsarm für mehr Gesundheitsschutz und Arbeitssicherheit



REPARATUR VON LACKIERFÄHIGEN KUNSTSTOFFTEILEN AN FAHRZEUGEN

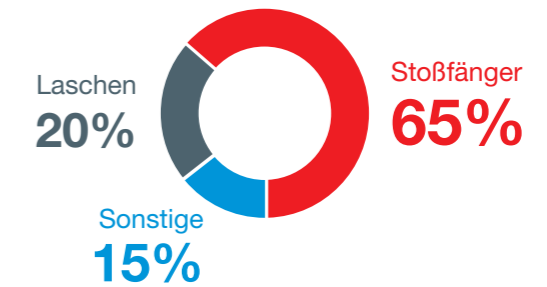

Mögliche Schäden an Kunststoffteilen





Finde das passende Produkt

Kunststoff-reparatur

Was möchtest Du reparieren?	TEROSON PU 9225	TEROSON PU 9225 SF ME	TEROSON PU 9225 UF ME
Lackierfähige Kunststoffteile, z. B. Stoßstangen, Kotflügel, Verkleidungen, Gehäuse usw.	●	●	●
Halterungen und Clips z. B. Scheinwerfer, Innenverkleidungen, Stoßstangen usw.		●	●
Art der Beschädigung			
Löcher mit mehr als 5 cm Durchmesser, mehr als 1 mm tiefe Kratzer, mehr als 7 cm lange Risse	●		
Löcher mit weniger als 5 cm Durchmesser, bis zu 1 mm tiefe Kratzer, bis zu 7 cm lange Risse	●	●	
Reparatur oder Nachbildung von kleinen / beschädigten Kunststoffteilen			●
“SMART Repair” Arbeiten können ohne Fixierung durchgeführt werden		●	●
Technische Merkmale			
Topfzeit / Verarbeitungszeit	10 Min.	2 Min.	max. 1 Min.
Schleifbar nach (bei RT)	20 Min.	10 Min.	3 Min.
OEM-spezifizierte Reparaturlösung	●		
MicroEmission™ (Gehalt an monomeren Isocyanat < 0,1 %)		●	●
TEROSON 150 PRIMER vorgeschrieben	●	●	●

TEROSON KUNSTSTOFF-REPARATURSET



Das Set enthält die folgenden Produkte:

- 2 Beutel 2 x 25 ml TEROSON PU 9225
- 1 Beutel 2 x 25 ml TEROSON PU 9225 SF
- 6 STATIKMISCHER
- 150 ml Spraydose TEROSON 150 PRIMER
- 1 l Dose TEROSON VR 10
- 1 TEROSON Glasfasergewebe für Kunststoffreparaturen
- 1 TEROSON HANDPISTOLE
- 1 Plastikspachtel
- Gebrauchsanweisung

Das TEROSON KUNSTSTOFF-REPARATURSET enthält alle erforderlichen Produkte zur Reparatur von lackierfähigen Kunststoffteilen im Innen- und Außenbereich. Die Produkte werden insbesondere zur Reparatur von Kratzern, Löchern und Rissen in Stoßfängern, Spoilern, Schürzen sowie zum Verkleben von Kunststoffen, eingesetzt.

Beschreibung:

Ein praktisches Set mit Kunststoff-Reparaturprodukten und Geräten für eine Vielzahl von Reparaturen an lackierfähigen Kunststoffteilen.

Gebindegröße	IDH-Nr.
Set	2710264



TEROSON PU 9225 (bekannt als TEROKAL 9225) Kunststoffreparatur-Klebstoff



Kurz-Info:

- Basis: 2K-Polyurethan
- Farbe: Dunkelgrau
- Topfzeit ca. 10 Min.
- Sehr gute Schleifbarkeit
- Überlackierbar*
- OEM-spezifizierte Reparaturlösung

Beschreibung:

- Geeignet zur Reparatur von kleineren und größeren Beschädigungen
- Für Schäden wie Kratzer, Risse oder Löcher in Kunststoffteilen, wie bspw. Stoßfängern, Spoilern, Schürzen usw.
- Beschleunigte Aushärtung durch IR-Strahler bei 60 °C möglich

Gebindegröße	IDH-Nr.
Kartusche 2 x 25 ml	267081
Kartusche 250 ml	881837

Ersatzmischer	IDH-Nr.
Statikmischer groß (10 Stück/Packung)	780805
Statikmischer klein (12 Stück/Packung)	142242

TEROSON PU 9225 SF ME Schnell härtender Kunststoffreparatur-Klebstoff (Ersetzt TEROSON PU 9225 SF)



Kurz-Info:

- Basis: 2K-Polyurethan
- Farbe: Dunkelgrau
- Topfzeit: ca. 2 Min.
- Sehr gute Schleifbarkeit
- Überlackierbar*
- MicroEmission™; daher **keine** Kennzeichnung mit R40-Satz

Beschreibung:

- Geeignet zur Reparatur von kleineren Beschädigungen
- Für Schäden wie Kratzer, Risse oder Löcher in Kunststoffteilen, wie bspw. Stoßfängern, Spoilern, Schürzen usw.
- Beschleunigte Aushärtung durch IR-Strahler bei 60 °C möglich

Gebindegröße	IDH-Nr.
Kartusche 2 x 25 ml	1766017

Ersatzmischer	IDH-Nr.
Statikmischer klein (12 Stück/Packung)	142242

* TEROSON 150 Primer als Haftvermittler auftragen

TEROSON PU 9225 UF ME Ultraschnell härtender Kunststoffreparatur-Klebstoff



Kurz-Info:

- Basis: 2K-Polyurethan
- Farbe: Grau
- Topfzeit: max. 1 Min.
- Sehr gute Schleifbarkeit
- Überlackierbar*
- MicroEmission™; daher **keine** Kennzeichnung mit R40-Satz

Beschreibung:

- Sehr gut für das „SMART Repair“-Konzept
- Ideal zum Verkleben oder Wiederherstellen von gebrochenen oder fehlenden Halterungen

Gebindegröße	IDH-Nr.
Kartusche 2 x 25 ml	1786434

Ersatzmischer	IDH-Nr.
Statikmischer klein (12 Stück/Packung)	142242

* TEROSON 150 Primer als Haftvermittler auftragen

TEROSON 150 PRIMER (bekannt als TEROKAL 150) Kunststoff-Primer



Kurz-Info:

- Basis: Chlorierte Polyolefine
- Kurze Abluftzeit

Beschreibung:

- Ausgezeichneter Primer für lackierfähige Kunststoffteile
- Auch als Haftvermittler verwendbar
- Einfach und präzise aus der Spraydose aufzutragen

Gebindegröße	IDH-Nr.
Spraydose 150 ml	267078

*TEROSON 150 PRIMER als Haftvermittler auftragen

Geeignete Geräte findest Du auf Seite 122-128

Empfohlene Zusatzprodukte

TEROSON VR 10

Klebeflächen müssen gereinigt werden, um Öl, Fett, Feuchtigkeit und Staub zu entfernen. Klebeflächen mit TEROSON VR 10 vorbereiten.



Ausführliche Informationen auf Seite 112

TEROSON UP 250

- Elastische Spachtelmasse für die Reparatur von lackierfähigen Kunststoffen
- Ideal zum Auftragen über TEROSON Produkte für die Kunststoffreparatur wie TEROSON PU 9225.



Ausführliche Informationen auf Seite 57

STATIKMISCHER GROSS

Statikmischer für 2K-Kartuschen 175 – 250 ml

STATIKMISCHER KLEIN

Statikmischer für 2K-Kartuschen 50 ml

Ausführliche Informationen auf Seite 130



Karosseriereparatur Spachtelmassen

2



Spachtelmassen

Für professionelle Ergebnisse

Unser Sortiment an 2K-Polyesterharzen bietet für jede Art von Dellen, Kratzern und Löchern die richtige Lösung. Jede Spachtelmasse bietet eine Kombination aus generellen Vorteilen und speziellen Merkmalen wie leichte Verarbeitung, Haftung auf speziellen Untergründen oder guter Schleifbarkeit.

Einfacher und schneller Korrosionsschutz ist möglich durch die Vorbehandlung der blanken Metalloberflächen mit BONDERITE M-NT 1455-W unmittelbar vor dem Auftrag einiger Spachtelmassen.



Finde das passende Produkt

	Universal-Spachtel	Kunststoff-Spachtel	Nivellier-Spachtel	Spritz-spachtel
	TEROSON UP 210	TEROSON UP 250	TEROSON UP 270	TEROSON VR 315
Anwendungsbereich				
Blanker Stahl geschliffen	●		●	●
Blankes Aluminium geschliffen	●		●	●
Verzinktes Metall	●		●	●
Lackprimer				●
Lackierbare Kunststoffoberflächen (mit TEROSON 150 PRIMER)		●		●
Technische Daten				
Erzielen von feinen Oberflächen			●	●
Auffüllen von Dellen	●			
Auffüllen von Kratzern	●	●	●	●
Sehr hohe Standfestigkeit	●	●	●	●
Topfzeit	3 Min.	3 Min.	4.30 Min.	
Schleifbereit bei RT	20 – 30 Min.	25-30 Min.	10 - 20 Min.	4 h
IR-Aushärtung für schnelleres Schleifen (max. 60 °C)				●
Beste Körnung zum Schleifen				P 400 – 600
Polyesterharz	●	●	●	

TEROSON UP 210 Universal-Spachtel



- Kurz-Info:**
- Premium Reparaturspachtel für die tägliche Arbeit
 - Topfzeit: 3 Min.
 - Farbe: beige
 - Schleifbar: 20 bis 30 Min.

- Beschreibung:**
- Reparatur von Dellen, Kratzern, Poren, Oberflächenfehlern
 - Geeignet für Nachbildungen
 - Hervorragende Füllkraft und perfektes Oberflächenfinish
 - Optimaler Korrosionsschutz in Kombination mit BONDERITE M-NT 1455-W

Gebindegröße
Dose 723 g
Dose 1815 g
Dose 2655 g

IDH-Nr.
2246378
2246380
2246391

TEROSON UP 250 Kunststoff-Spachtel



- Kurz-Info:**
- Elastischer Spachtel für die Reparatur von lackierfähigen Kunststoffen
 - Topfzeit: 3 Min.
 - Farbe: dunkelgrau
 - Schleifbar: 25 bis 30 Min.

- Beschreibung:**
- Reparatur von Kratzern, Schäden an Kunststoff-Stoßfängern und Zierteilen
 - Ideal für die Fertigbearbeitung von Kunststoffreparaturen
 - Kann in sehr dünnen Schichten aufgetragen werden, z. B. SMART Repair

Gebindegröße
Dose 759 g

IDH-Nr.
2246518

TEROSON UP 270 Nivellier-Spachtel



- Kurz-Info:**
- Superglatter, gut verziehbarer Karosseriespachtel
 - Topfzeit: 4:30 Min.
 - Farbe: grau / grün
 - Schleifbar: 10 bis 20 Min.

- Beschreibung:**
- Selbstnivellierender Spachtel für die Reparatur von Kratzern und Oberflächenfehlern
 - Ausgezeichnet als Deckschicht vor der Lackierung
 - Für großflächige Reparaturen, als dünne Schicht aufzutragen
 - Optimaler Korrosionsschutz in Kombination mit BONDERITE M-NT 1455-W

Gebindegröße
Beutel 558 g

IDH-Nr.
2263729

Verarbeitungsgerät
TEROSON ET
Karosserie-Pinsel
(1 Stück)

IDH-Nr.
583065

Empfohlene Zusatzprodukte

BONDERITE M-NT 1455-W

- Gebrauchsfertige Tücher
- Zur Konversion von Metalloberflächen vor einem Klebstoffauftrag, einer Beschichtung oder Lackierung
- Geeignet für Stahl, Aluminium, Edelstahl, Kupfer, Messing



Ausführliche Informationen auf Seite 35



TEROSON UP 130

Chemical Metal



Kurz-Info:

- Klassische-Reparaturpaste, hart, universell einsetzbar
- Beständig gegen Wasser, Öl, Benzin, die meisten schwachen Säuren und Chemikalien
- Topfzeit: 4:30 Min.
- Farbe: dunkelgrau
- Schleifbar: 15 bis 20 Min.
- Hohe chemische Beständigkeit

Beschreibung:

- Notfallreparaturen an undichten Röhren, Kühlern, etc.

Gebindegröße

Dose 180ml
Dose 540 ml

IDH-Nr.

2268402
2268385

TEROSON VR 315 FILLER (bekannt als Teroson Spritzspachtel)

Spritzspachtel



Kurz-Info:

- Basis: Nitrocellulose

Beschreibung:

- Universeller Einsatz
- Zur porentiefen Oberflächenbehandlung rauer Untergründe
- Idealer Untergrund für nachfolgende Decklackierungen

Gebindegröße

Spraydose 400 ml

IDH-Nr.

211834

FÜR DICKERE SCHICHTEN > 2 MM, UM ABZEICHNUNGEN ZU VERMEIDEN

TEROSON EP 5010 TR oder Teroson EP 5020 TR verwenden.

Weitere Einzelheiten:

Siehe Kapitel Metallreparatur auf Seite 33.

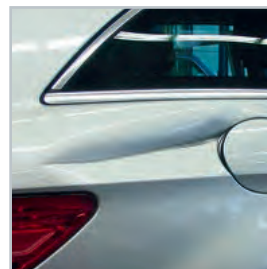



Karosserieschutz

Steinschlagschutz | Unterbodenschutz | Oberflächenschutz
Wachsbasierender | Hohlraumversiegelung

3



Karoserieschutz

Für den Werterhalt des Fahrzeugs

Gebrauchte und Oldtimer-Fahrzeuge brauchen oft zusätzlichen Korrosionsschutz.

Mit unserem Henkel-Produktsortiment für den Karoserieschutz kannst Du Deinen Kunden eine Zusatzleistung bieten und deren Vertrauen gewinnen. Technologien für den Unterbodenschutz, Steinschlagschutz und für die Hohlraumversiegelung tragen zum langfristigen Erhalt des Fahrzeugwerts bei und erhöhen Lebensdauer und Wiederverkaufswert. Weiterhin bedeutet Korrosionsschutz auch zusätzliche Sicherheit für die Insassen, da Bauteile dadurch nicht geschwächt und die Stabilität erhalten bleibt.



AQUA – Vorteile von wasserbasierten Produkten

TEROSON WT R2000 AQUA und TEROSON WT S3000 AQUA verbessern Ihre VOC-Bilanz (0 % VOC) und bieten dabei sehr gute Leistungen:

- Ausgezeichnete Kompatibilität mit OEM PVC-Beschichtungen
- Extrem hoher Abriebwiderstand
- Keine Rissbildung bei niedrigen Temperaturen
- Standfeste, einfach aufzutragende, überlackierbare Materialien



TEROSON WT R2000 AQUA

Unterbodenschutz



TEROSON WT S3000 AQUA

Steinschlagschutz

Drei Anwendungsbereiche:

UNTERBODENSCHUTZ

- Hoher Abriebwiderstand
- Zusätzliche Schalldämpfungseigenschaften
- PVC-verträglich

STEINSCHLAGSCHUTZ

- Hoher Abriebwiderstand
- Wiederherstellung von ursprünglichen OEM-Strukturen
- Mischbar mit herkömmlichen Fahrzeuglacken
- PVC-verträglich

HOHLRAUM-VERSIEGELUNG

- Ausgezeichnete Kriech Eigenschaften
- Produkte mit OEM-Freigabe
- Geruchloses TEROSON WT 450 AQUA ist ideal für Reparaturen



TEROSON WT 450 AQUA

Hohlraumschutz

Vielseitiger und umweltfreundlicher Schutz aller Hohlräume z. B. im Motorraum, in Türen, Säulen und Schwellern.

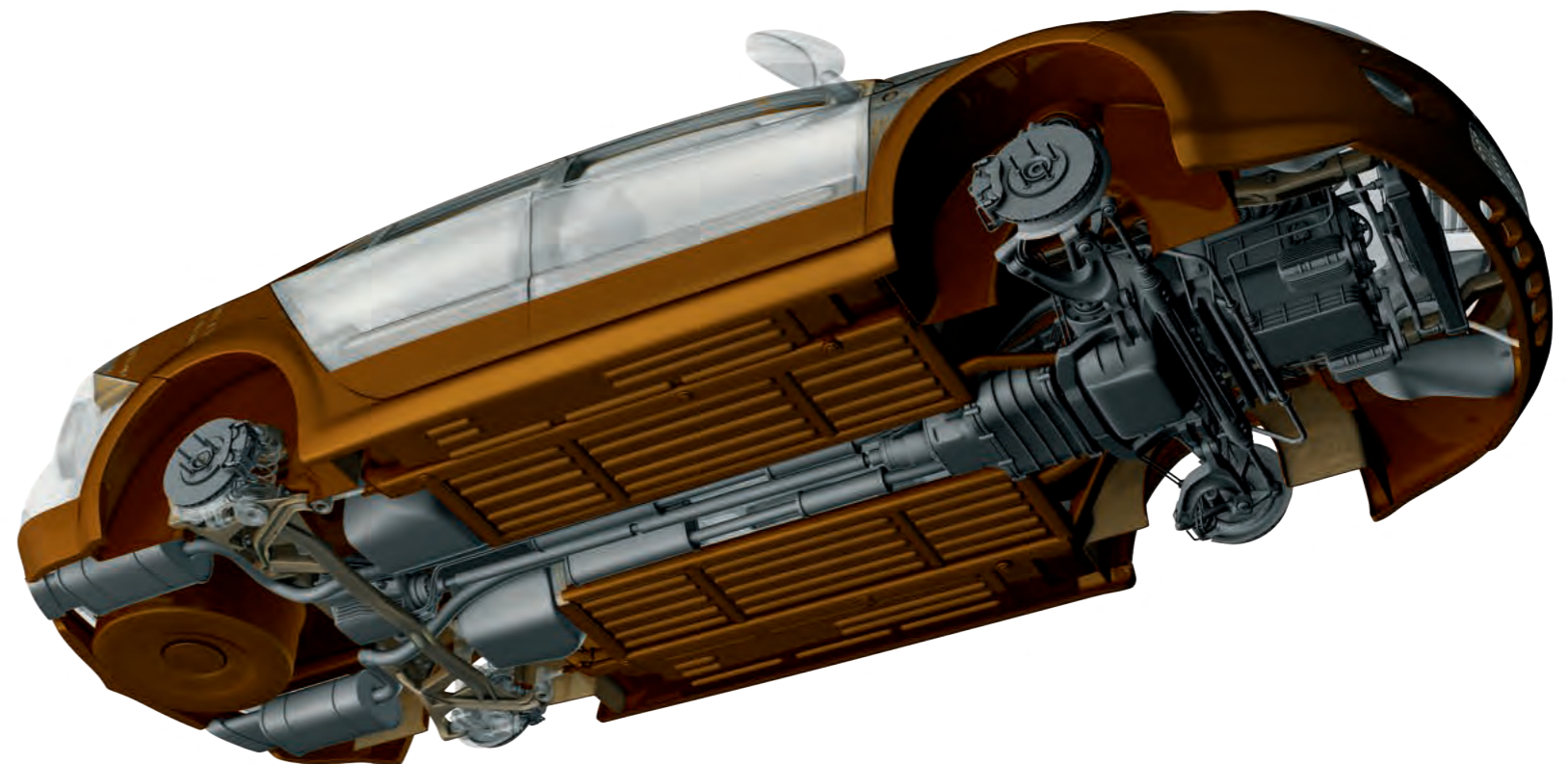

Geeignete Geräte findest Du auf
Seite 122 - 128

Finde das passende Produkt

Steinschlagschutz	TEROSON WT S3000 AQUA	TEROSON SB S3000	TEROSON SB 3140	TEROSON MS 9320 SF
Materialien				
Blanker Stahl		●	●	●
Blankes Aluminium		●	●	●
Verzinktes Metall	●	●	●	●
Elektrotauchlackiertes Metall	●	●	●	●
Lackprimer	●	●	●	●
Lack	●	●	●	●
PVC	●	●	●	●
PP/EPDM (geprimert)	●	●	●	
Technische Daten				
Überlackierbar	●	●	●	●
Abriebfestigkeit	++++	++	++	+++
Farbe	hell, grau, schwarz	hell, schwarz	hell, schwarz	ocker, grau, schwarz
VOC-frei	●			
Mischen mit lösungsmittelbasiertem Lack		●		
Mischen mit wasserbasiertem Lack	●			
Zur Reproduktion von OEM-Texturen	●	●		●
Verarbeitung mit Pistole	●	●		●
Punktuelle Arbeitseinsätze			●	
Produktbasis				
MS-Polymer				●
Wässrig	●			
Lösemittelhaltig		●	●	

Empfohlene Zusatzprodukte

TEROSON UNIVERSAL UBS PISTOLE

für Strukturen von grob bis fein. Produkt kann mehrere Tage lang ohne Reinigung in der Pistole verbleiben.

Ausführliche Informationen auf Seite 124



TEROSON STANDARD UBS PISTOLE

für Strukturen von grob bis fein.

Ausführliche Informationen auf Seite 126



TEROSON WT S3000 AQUA (bekannt als TEROTEX Super 3000 Aqua) Wasserbasierter Steinschlagschutz



Kurz-Info:

- Basis: Wässrige Dispersion
- Farbe: Schwarz, Grau oder Hell
- Hohe Standfestigkeit
- Hervorragende Abriebfestigkeit
- Schwundfrei, keine Rissbildung
- Überlackierbar
- VOC-frei, kein Lösungsmittelgeruch
- OEM-spezifiziert
- Helles Produkt mit Wasserlack mischbar

Beschreibung:

- Hervorragende Abriebfestigkeit zur Wiederherstellung oder Ausbesserung eines Steinschlag-/Unterbodenschutzes
- Nachbildung von OEM-Strukturen an Stoßfängern, Schwellern, Seitenteilen und am Fahrzeugunterboden
- Wirksame Dämpfung von Vibrationsgeräuschen
- Kompatibel mit OEM PVC-Beschichtungen

Gebindegröße

Dose 1 l
hell
grau
schwarz

IDH-Nr.

1335491
1387290
882415

TEROSON SB S3000 (bekannt als TEROTEX Super 3000) Steinschlagschutz



Kurz-Info:

- Basis: Kunstharz
- Farbe: Schwarz, Hell
- Hohe Standfestigkeit
- Gute Abriebbeständigkeit
- Überlackierbar

Beschreibung:

- Für abriebfesten Schutz an sichtbaren Fahrzeugpartien
- Nachbildung der verschiedensten OEM-Strukturen an Stoßfängern, Schwellern und Seitenteilen
- Helles Produkt mit lösemittelhaltigen Lacken mischbar

Gebindegröße

Dose 1 l
hell
schwarz

IDH-Nr.

2671593
2671621

TEROSON SB 3140 (bekannt als TEROSON Steinschlagschutz-Spray) Steinschlagschutz-Spray



Kurz-Info:

- Basis: Kunstharze
- Farbe: Schwarz, Hell
- Abriebfest
- Sehr gut überlackierbar

Beschreibung:

- Zur Wiederherstellung eines Steinschlagschutzes
- Zur partiellen Ausbesserung eines beschädigten Steinschlagschutzes
- Beschichtung von grundierten, beschichteten Metallen oder lackierten Teilen
- Hervorragend zum Sprühen von feinen Strukturen

Gebindegröße

Spraydose 500 ml
hell
schwarz

IDH-Nr.

2009985
787643

TEROSON MS 9320 SF (bekannt als TEROSTAT 9320 SF) Sprühbare und streichbare Nahtabdichtung für OEM-Strukturen



Kurz-Info:

- Basis: MS-Polymer
- Farbe: Schwarz, Grau, Ocker
- Hautbildungszeit: ca. 10 Min.
- Schnelle Aushärtegeschwindigkeit
- Überlackierbar nach Hautbildung und bis zu 3 Tage nach Auftragung
- Sehr hohe Standfestigkeit
- Isocyanatfrei, lösemittelfrei

Beschreibung:

- Ein Dichtstoff zum Extrudieren, Spritzen oder Pinseln
- Sehr gute Haftung ohne Primer
- Herstellen von OEM-Strukturen, wie z. B. spritzbare Naht, Flach- und Breitstrahl-Applikationen
- Breites Haftspektrum ohne Primer
- Hervorragende UV- und Witterungsbeständigkeit
- Punktschweißbar, solange sich das Material noch nicht verfestigt hat

Gebindegröße

Kartusche 300 ml
ocker
grau
schwarz

IDH-Nr.

2558390
2486736
2558392

Du willst lediglich kleine Stellen ausbessern?
Henkel liefert Unterbodenschutzprodukte auch in der Sprühdose.

Finde das passende Produkt

Unterbodenschutz	TEROSON WT R2000 AQUA	TEROSON RB R2000 HS	TEROSON WT S3000 AQUA	TEROSON SB 3120	TEROSON SB 3155
Materialien					
Blanker Stahl		●		●	●
Blankes Aluminium		●		●	●
Verzinktes Metall	●	●	●	●	●
Elektrotauchlackiertes Metall	●	●	●	●	●
Lackprimer	●	●	●	●	●
Lack	●	●	●	●	●
PVC	●	●	●	●	●
Bitumen					
Verwendet für					
Grundierung	●	●	●	●	●
Punktuelle Arbeitsensätze				●	●
Aerosol-Spraydose				●	●
Reparatur von vorhandenem Unterbodenschutz	●	●	●	●	●
Technische Daten					
Lösungsmittelbasiert		●		●	●
Wasserbasiert	●		●		
Farbe	grau, schwarz	weiß, grau, schwarz	hell, grau, schwarz	schwarz	schwarz
Abriebfestigkeit	+++	++	++++	+	+
VOC	VOC-frei	471,2 g/l	VOC-frei		
Produktbasis					
Kautschuk und Harz		●		●	●
Wässrige Kunststoffdispersionen	●		●		
Bitumen und Kautschuk					

Empfohlene Zusatzprodukte

TEROSON UNIVERSAL UBS PISTOLE

für Strukturen von grob bis fein. Produkt kann mehrere Tage lang ohne Reinigung in der Pistole verbleiben.

Ausführliche Informationen auf Seite 124



TEROSON STANDARD UBS PISTOLE

für Strukturen von grob bis fein.

Ausführliche Informationen auf Seite 126



TEROSON WT R2000 AQUA (bekannt als TEROTEX Record 2000 Aqua) Wasserbasierter Unterbodenschutz



Kurz-Info:

- Basis: Wässrige Dispersion
- Farbe: Schwarz
- Überlackierbar
- PVC-verträglich
- VOC-frei, kein Lösungsmittelgeruch
- Sehr hoher Feststoffgehalt – hervorragende Abriebfestigkeit

Beschreibung:

- Lösemittelfreies Produkt zum Aufbringen, Ergänzen oder Wiederherstellen eines Unterbodenschutzes
- Kompatibel mit werkseitigen Unterbodenschutzbelägen
- Dämpfung von Vibrationsgeräuschen
- Leicht flexibel selbst bei Kälte; keine Rissbildung

Gebindegröße
Dose 1 l

IDH-Nr.
1335490

TEROSON RB R2000 HS (bekannt als TEROTEX Record 2000 HS) Unterbodenschutz



Kurz-Info:

- Basis: Kautschuk und Harz
- Farbe: Schwarz, Grau und Weiß
- Flüchtige organische Bestandteile 471,2 g/l
- Überlackierbar
- Hoher Feststoffgehalt – Hervorragende Abriebfestigkeit

Beschreibung:

- Lösemittelhaltiges Produkt zum Aufbringen, Ergänzen oder Wiederherstellen eines Unterbodenschutzes
- Kompatibel mit werkseitigen Unterbodenschutzbelägen
- Dämpfung von Vibrationsgeräuschen
- Leicht flexibel selbst bei Kälte; keine Rissbildung

Gebindegröße
Dose 1 l
weiß
grau
schwarz

IDH-Nr.
2671599
2671610
2671621

TEROSON WT S3000 AQUA (bekannt als TEROTEX Super 3000 Aqua) Wasserbasierter Steinschlagschutz (auch als Unterbodenschutz einsetzbar)



Kurz-Info:

- Basis: Wässrige Dispersion
- Farbe: Schwarz, Grau oder Hell
- Hohe Standfestigkeit
- Hervorragende Abriebfestigkeit
- Schwundfrei, keine Rissbildung
- Überlackierbar
- VOC-frei, kein Lösungsmittelgeruch
- OEM-spezifiziert
- Helles Produkt mit Wasserlack mischbar

Beschreibung:

- Hervorragende Abriebfestigkeit zur Wiederherstellung oder Ausbesserung eines Steinschlag-/Unterbodenschutzes
- Nachbildung von OEM-Strukturen an Stoßfängern, Schwellern, Seitenteilen und am Fahrzeugunterboden
- Wirksame Dämpfung von Vibrationsgeräuschen
- Kompatibel mit OEM PVC-Beschichtungen

Gebindegröße
Dose 1 l
hell
grau
schwarz

IDH-Nr.
1335491
1387290
882415

Platz für deine Notizen:



TEROSON WX 210 (bekannt als TEROTEX Multi-Wax Spray) Wachs-Spray



Kurz-Info:

- Basis: Wachse und Korrosionsschutzmittel
- Farbe: Beige-Transparent
- Gute Kriechfähigkeit
- Tropft nicht

Beschreibung:

- Universell einsetzbares Wachs-Spray
- Kompatibel mit werkseitigen Unterbodenschutzbelägen
- Exakte Kantenbeschichtung durch neuartige Flachstrahldüse, zum Schutz von Aggregaten, inkl. Sprührohr für Hohlräume

Gebindegröße

- Spraydose 24 x 500 ml (Display) IDH-Nr. 795890
- Spraydose 500 ml IDH-Nr. 796107

TEROSON WX 980 (bekannt als Wachs UBS Spray) Wachs-Unterbodenschutzspray



Kurz-Info:

- Basis: Wachs
- Fahrbereitschaft nach 2 Std.
- Farbe: Schwarz
- Zur Entdröhnung
- Schnell trocknend
- Gute Haft- und Korrosionsschutzzeigenschaften

Beschreibung:

- Zur Nachbehandlung von Serien-Unterbodenschutz
- Zur Ergänzung von Schutzbelägen auf Basis von PVC oder Kautschuk - Harz
- Ideales Spritzbild, nebelarm bei der Verarbeitung
- Bitumenfreies Beschichtungsmaterial

Gebindegröße

- Spraydose 500 ml IDH-Nr. 794867

TEROSON WX 990 Transparentes Schutzwachs



Kurz-Info:

- Basis: Wachs
- Farbe: Transparent
- Klebefrei abtrocknend
- Wasserabweisend
- Fest haftend
- Temperaturbeständig bis 100 °C

Beschreibung:

- Spritzbares Korrosionsschutzmittel
- Nach Durchtrocknung verbleibt ein festhaftender, plastisch zäher und wasserabstoßender Film
- Besonders geeignet zum Schützen von Falzen, kleinen und großen Bauteilen
- Verarbeitung auch mit TEROSON ET PUMPSPRÜHFLASCHE möglich

Gebindegröße

- Spraydose 24 x 500 ml (Display) IDH-Nr. 2567840
- Spraydose 500 ml IDH-Nr. 2069706
- Dose 1 l IDH-Nr. 2069707



Finde das passende Produkt

Hohlraumversiegelung

	TEROSON WT 450 AQUA	TEROSON WX 400	TEROSON WX 350	TEROSON WX 215
Materialien				
Blanker Stahl	●	●	●	●
Blankes Aluminium	●	●	●	●
Verzinktes Metall	●	●	●	●
Elektrotauchlackiertes Metall	●	●	●	●
Lackprimer	●	●	●	●
Lack	●	●	●	●
Wachs-Beschichtungen	●	●	●	●
Technische Daten				
VOC (Flüchtige organische Lösungsmittel)	< 1g/l	370,5 g/l	484,5 g/l	
Geruchfrei	●			
Penetration	++	+++	+++	++
Farbe	beige	transluzent	beige braun	beige
Temperaturbeständigkeit (1 h max.)	bis zu 130 °C	bis zu 120 °C	bis zu 130 °C	bis zu 120 °C
Produktbasis				
Wasserbasierte Wachse mit Korrosionsschutzmitteln	●			
Lösemittelhaltige Wachse mit Korrosionsschutzmittel		●	●	●
Aerosol-Spraydose				●

TEROSON WT 450 AQUA (bekannt als TEROTEX HV 450 Aqua) Wasserbasierte Hohlraumversiegelung



Kurz-Info:

- Basis: Wasserbasiertes Wachs mit Korrosionsschutzmittel
- Farbe: Beige
- VOC-frei, somit kein Lösemittelgeruch
- Wasserbasiert

Beschreibung:

- Zum Schutz aller Fahrzeug-Hohlräume, wie z. B.: Türen, Säulen, Türschweller usw.
- Gute Kriechfähigkeit
- Integrierter Rostschutzinhibitor
- Keine Rissbildung oder Nachtropfen bei extremen Temperaturen

Gebindegröße

- Dose 1 l

IDH-Nr.

- 1335488

TEROSON WX 400 (bekannt als TEROTEX HV 400)
Hohlraumversiegelung



Kurz-Info:

- Basis: Wachse und Korrosionsschutzmittel
- Farbe: transparent bzw. transluzent
- Flüchtige organische Bestandteile 370,5 g/l
- Hohe Temperaturbeständigkeit
- Hervorragende Kriechfähigkeit (Penetration)
- OEM-spezifiziert

Beschreibung:

- Zum Schutz aller Fahrzeug-Hohlräume, wie z. B.: Türen, Säulen, Türschweller usw.
- Minimales Nachtropfen
- Hinterlässt einen feuchtigkeitsabweisenden Film
- Unterwandert und verdrängt Feuchtigkeit
- Auch bei niedrigen Temperaturen verarbeitbar (ab 10 °C)

Gebindegröße

- Dose 1 l
- Kanister 10 l
- Fass 60 l

IDH-Nr.

- 784176
- 784149
- 784190

TEROSON WX 350 (bekannt als TEROTEX HV 350)
Hohlraumversiegelung



Kurz-Info:

- Basis: Wachse und Korrosionsschutzmittel
- Farbe: Beige-Braun
- Flüchtige organische Bestandteile 484,5 g/l
- Hohe Temperaturbeständigkeit
- Gute Kriechfähigkeit
- OEM-spezifiziert

Beschreibung:

- Zum Schutz aller Fahrzeug-Hohlräume, wie z. B.: Türen, Säulen, Türschweller usw.
- Minimales Nachtropfen

Gebindegröße

- Dose 1 l
- Kanister 10 l
- Fass 60 l

IDH-Nr.

- 793958
- 793960
- 793957

TEROSON WX 215 (bekannt als TEROSON Hohlraum-Spray)
Hohlraum-Spray



Kurz-Info:

- Basis: Wachse und Korrosionsschutzmittel
- Farbe: Beige
- Hohe Kriechfähigkeit
- Hohe Temperaturbeständigkeit
- OEM-spezifiziert

Beschreibung:

- Zur Konservierung von Fahrzeug-hohlräumen
- Leicht flexibel selbst bei Kälte; keine Rissbildung

Gebindegröße

- Spraydose 500 ml

IDH-Nr.

- 794224

Empfohlene Zusatzprodukte

TEROSON VR 10

Klebeflächen müssen frei von Öl, Fett, Feuchtigkeit und Staub sein. Klebeflächen mit TEROSON VR 10 vorbereiten.



Ausführliche Informationen auf Seite 112

TEROSON HOHLRAUMSCHUTZPISTOLE

für Hohlraumkonservierung mit extrafeiner Zerstäubung.



Ausführliche Informationen auf Seite 126



Karosserieschutz
Schalldämpfung

3





Schalldämpfung

für Luftschall und Körperschall

Henkel hat Schalldämm-Materialien zur Reduzierung von Luft- als auch für Körperschall entwickelt

Für beide Geräuschquellen in Fahrzeugen bieten wir jeweils eine spezielle Technologie: Bitumenplatten werden hauptsächlich für Körperschall (Vibrationen) empfohlen, während bspw. Polyurethan-Schaumstoffplatten speziell für Luftschall geeignet sind.

Einsatzbereiche von Schallschutzplatten sind z. B. Motorhauben, Türen, Seitenteile, Bodenbleche und Kofferraumklappen. Luftschall in Hohlräumen kann durch den Einsatz von Akustikschaum TEROSON PU 9500 blockiert werden. Zudem kann der Schaum zum Dichten von feuchten und trockenen Bereichen / Hohlräumen innerhalb einer Karosse eingesetzt werden, wie bspw. in Schwellern oder Säulen.

Finde das passende Produkt

Schalldämpfung	TEROSON PU 9161 AF	TEROSON BT SP100	TEROSON BT SP300	TEROSON BT 350	TEROSON PU SP200	TEROSON PU 250	TEROSON PU 9500
Anwendung							
Luftschall	●				●	●	●
Körperschall	●	●	●	●			
Technische Daten							
Produktbasis	2K-Polyurethan Schaum	Bitumen / laminiert	Bitumen	Bitumen	Polyurethanschaum	Polyesterschaum	2K-Polyurethan
Gewicht	ca. 0,2 kg/m ³	3,7 kg/m ²	5,16 kg/m ²	2,8 kg/m ²	0,3 kg/m ²	0,35 kg/m ²	35 kg/m ³
Dicke		ca. 2,2 mm	ca. 2,6 mm	ca. 10 mm	ca. 10 mm	ca. 10 mm	
Haftklebend		●	●	●	●	●	
Selbstklebend		●	●	●	●	●	
Flammhemmend					●	●	●
Farbe	grau	grau	schwarz	schwarz	schwarz	schwarz	grau
Gebindegröße	2 x 25 ml	50 x 25 cm	50 x 50 cm / 100 x 50 cm	50 x 25 cm	100 x 50 cm	100 x 50 cm	400 ml

TEROSON PU 9161 AF Schalldämmung / Unterfütterung - Körperschall



- Kurz-Info:**
- Basis: 2K-Polyurethan Schaum
 - Schnelles Aufschäumen
 - Hohe Elastizität
 - Sehr einfache Handhabung
 - Gute Haftung

- Beschreibung:**
- Applikation nach der Montage
 - Sehr gutes Rückstellverhalten
 - Vermeidet Einzüge
 - Unterfütterung und Akustik-anwendung
 - Extrem weich / elastisch
 - Zur nachträglichen Unterfütterung z. B. von Spiegel hinter Seitenwand/Dachhaut etc.

Gebindegröße IDH-Nr.
Kartusche 2 x 25 ml 2088536

Ersatzmischer IDH-Nr.
Statikmischer Klein 142242
(12 Stück/Packung)

TEROSON BT SP100 (bekannt als TERODEM SP 100 Alu) Schalldämmplatten – Körperschall



- Kurz-Info:**
- Basis: Laminiertes Bitumen
 - Farbe: Grau
 - Gewicht: 3,7 kg/m²
 - Plattengröße: 50 x 25 cm

- Beschreibung:**
- Selbstklebende Platte zur Schalldämpfung und Verminderung von Vibrationen
 - Es ist ideal geeignet zur Reduzierung von störenden Geräuschen und Verminderung von Vibrationen, für die Motorhaube und alle Seitenteile im Innenraum
 - Ideal für: Autotüren, Motorhauben und Seitenteilen
 - Adhäsion: Haftklebend/selbstklebend

Gebindegröße IDH-Nr.
Packung, 6 Platten 150012
50 x 25 cm

TEROSON BT SP300 (bekannt als TERODEM SP 300) Schalldämmplatten – Körperschall



- Kurz-Info:**
- Basis: Bitumen
 - Farbe: Schwarz
 - Gewicht: 5,16 g/m²
 - Plattengröße: 50 x 50 cm, 100 x 50 cm

- Beschreibung:**
- Anti-Dröhn-Platte zur Dämpfung von Körperschall
 - Sie ist ideal geeignet für Bodenbleche im Fahrzeug-Innenraum und am Fahrgestell
 - Durch Erwärmen formbar auch für Sicken und Ecken
 - Adhäsion: haftklebend/selbstklebend

Gebindegröße IDH-Nr.
Packung, 4 Platten 150055
50 x 50 cm
Packung, 4 Platten 150054
100 x 50 cm

TEROSON BT SP350 (bekannt als Lärmschutzplatten) Körperschallreduktion

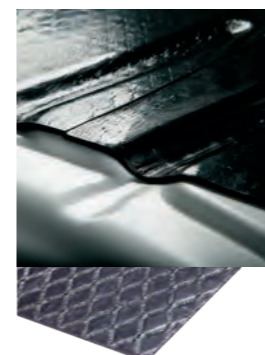

- Kurz-Info:**
- Basis: Bitumen/Kunststoff
 - Farbe: Schwarz
 - Gewicht: 2,8 kg/m²
 - Plattengröße: 50 x 25 cm

- Beschreibung:**
- Selbstklebend
 - Einfache Verarbeitung
 - Flexible Bitumen/Kunststoffplatten
 - Zur wirksamen Geräuschreduzierung an allen großflächigen Blechpartien im Fahrzeug und am Haus wie z. B. Tür-Innenseiten, Kotflügel-Innenseiten, Bodenbleche, Garagentore, Spülen und Fensterbänke

Gebindegröße IDH-Nr.
Packung, 6 Platten 211916
50 x 25 cm



TEROSON PU SP200 (bekannt als TERODEM SP 200)
Schalldämmplatten – Luftschall



Kurz-Info:

- Basis: Polyurethan Schaum
- Farbe: Schwarz
- Gewicht: 0,3 kg/m²
- Plattengröße: 100 x 50 cm

Beschreibung:

- Schaum-Matte mit PU-Schutzhaut zur Dämpfung von Luftschall in der Motorhaube und im Kofferraumdeckel
- Flammhemmend nach DIN 75200, MVSS 302
- Adhäsion: haftklebend/selbstklebend

Gebindegröße

Packung, 2 Platten
100 x 50 cm

IDH-Nr.

268286

TEROSON PU 250 (bekannt als Schalldämpfplatte)
Luftschallreduktion



Kurz-Info:

- Basis: Polyester Schaum
- Farbe: Anthrazit
- Gewicht: 0,35 kg/m²
- Plattengröße: 100 x 50 cm

Beschreibung:

- Im Akustik-Profil
- Selbstklebend
- Leicht zu verarbeiten
- Beständig gegen Wärme und Wasser, temporär gegen Benzin
- Flammhemmend nach DIN 75200
- Weiche, selbstklebende Schalldämpfmatten für Motor- und Kofferraumhaube, auch als Gepäckschutz geeignet

Gebindegröße

Packung, 2 Platten
100 x 50 cm

IDH-Nr.

211766

TEROSON PU 9500 FOAM (bekannt als TEROFOAM)
Dämmschaum zur Lärmbekämpfung Luftschall



Kurz-Info:

- Basis: 2K-Polyurethan
- Farbe: Grau
- Dichte: 35 g/m³
- Flammenhemmende Eigenschaften
- OEM-spezifiziert

Beschreibung:

- Blockiert die Ausbreitung von Luftschall in Hohlräume (z. B. A-, B- und C-Säulen, Türschweller und Rahmen)
- Ideal zur Wiederbefestigung von vorgeformten Akustikteilen
- Dichtet vollständig gegen das Eindringen von Wasser und Staub
- Expandierender Akustikschaum
- Ausschäumen von Hohlräumen

Gebindegröße

Spraydose 400 ml

IDH-Nr.

2556870



Spritzbare Schalldämpfung

für Luftschall und Vibrationsgeräusche

Heutzutage verwenden Fahrzeughersteller spritzbare Produkte zur Geräuschreduzierung. Diese werden in einem Breitstrahl-Verfahren eingebracht. Solche akustisch wirkenden Felder können im Reparaturfall, mit einem von Henkel entwickelten System, wiederhergestellt werden.



AKUSTIK BREITSTRAHL-NÄHTE

Wiederherstellung von spritzbaren Breitstrahl-Nähten zur Reduzierung von Körperschall.



AKUSTIK – FLÄCHENBESCHICHTUNG

Applikation von Steinschlagschutzbeschichtungen zur Reduzierung von Körperschall.



TEROSON MS 9320 SF (bekannt als TEROSTAT 9320 SF) Sprühbare und streichbare Nahtabdichtung für OEM-Strukturen



Kurz-Info:

- Basis: MS-Polymer
- Farbe: Schwarz, Grau, Ocker
- Hautbildungszeit: ca. 10 Min.
- Überlackierbar nach Hautbildung und bis zu 3 Tage nach Auftragung
- Sehr hohe Standfestigkeit
- Isocyanatfrei, Lösungsmittelfrei

Beschreibung:

- Ein Dichtstoff zum Extrudieren, Spritzen oder Pinseln
- Sehr gute Haftung ohne Primer
- Herstellen von unterschiedlichen OEM-Strukturen, wie z. B. spritzbare Naht, Flach- und Breitstrahl-Applikationen
- Breites Haftspektrum ohne Primer
- Hervorragende UV- und Witterungsbeständigkeit
- Schnelle Aushärtengeschwindigkeit
- Punktschweißbar, solange sich das Material noch nicht verfestigt hat
- Schalldämpfend

Gebindegröße

Kartusche 300 ml
ocker
grau
schwarz

IDH-Nr.

2558390
2486736
2558392

TEROSON WT S3000 AQUA (bekannt als TEROTEX Super 3000 Aqua) Wasserbasierter Steinschlagschutz



Kurz-Info:

- Basis: Wässrige Dispersion
- Farbe: Schwarz, Grau oder Hell (mit Wasserlack mischbar)
- Hohe Standfestigkeit
- Hervorragende Abriebfestigkeit
- Keine Rissbildung
- Überlackierbar
- VOC-frei, kein Lösungsmittelgeruch
- OEM-spezifiziert

Beschreibung:

- Steinschlagschutzmaterial mit hervorragender Abriebfestigkeit zur Wiederherstellung oder Ausbesserung eines Steinschlagschutzes
- Nachbildung der verschiedensten OEM-Strukturen an Stoßfängern, Schwellern, Seitenteilen und am Fahrzeugunterboden
- Helles Produkt mit Wasserlack mischbar
- Wirksame Dämpfung von Vibrationsgeräuschen
- Kompatibel mit OEM PVC-Beschichtungen

Gebindegröße

Dose 1 l
hell
grau
schwarz

IDH-Nr.

1335491
1387290
882415

Schutz für lackierte Oberflächen

TEROSON WX 180 (bekannt als TEROTEX Politurwachs) Langzeitschutz



Kurz-Info:

- Enthält Carnaubawachs
- Lösungsmittelbasiert
- Langzeitschutz mit Hochglanzeffekt

Beschreibung:

- Lackaufbereitungsmittel mit spezieller Carnaubawachs-Formulierung für Hochglanzeffekt
- Verleiht stumpfen Oberflächen neuen Glanz
- Für perfekten Schutz, einfach mit der Maschine aufzutragen
- Empfohlene Anwendung in Verbindung mit TEROSON ET 193 Soft Pad

Gebindegröße IDH-Nr.

Flasche 1 l 796923
Kanister 5 l 796925

Glanzgrad





Mechanik-Reparatur

4



Schraubensicherung

Sichere Befestigung gegen Vibrations- und Stoßbelastungen

Schraubverbindungen sind die wichtigsten lösbaren Verbindungen, die in Technik, Montage und Reparatur verwendet werden. Sie sind ein integraler Bestandteil der Verbindungstechnik. Das Sichern gegen Lösen und Herausdrehen verhindert das Versagen von Schraubverbindungen.

LOCTITE Schraubensicherungen sichern alle Schrauben und Gewindeverbindungen gegen selbständiges Lösen durch Vibrations- und Stoßbelastungen. Aufgrund ihrer guten Fließfähigkeit können sie die Zwischenräume im Gewinde vollständig ausfüllen.

Beim Sichern von Gewindeverbindungen erzielen LOCTITE Schraubensicherungen durch Stoffschluss im Gewinde eine dauerhafte Sicherung gegen Losdrehen und schützen zudem gegen Festrosten.

Vorteile von LOCTITE Schraubensicherungen

- Verhindern unerwünschte Bewegungen, selbstständiges Lösen, Leckagen und Korrosion im Gewinde
- Vibrationsbeständig
- Einkomponentig – sauber und einfach aufzutragen
- Für alle Gewindegrößen
- Durchgangsgewinde werden gleichzeitig gedichtet
- Erwiesene Toleranz gegenüber leichten Verschmutzungen durch Industrieöle, z. B. Motor-, Korrosionsschutz- und Schneidöle
- Geeignet für alle Metalle, einschl. passive Werkstoffe (z. B. Edelstahl, Aluminium, galvanisierte Oberflächen)
- Von Fahrzeugherstellern spezifiziert

Das richtige Produkt für Dich

LOCTITE Schraubensicherungen sind in unterschiedlichen Viskositäten und Festigkeiten erhältlich und können für eine Vielzahl von Anwendungen eingesetzt werden

Niedrige Festigkeit



Mit normalen Handwerkzeugen demontierbar, ideal für Stellschrauben, Kalibrierschrauben, Messgeräte, Manometer; für Gewinde bis M36.

Mittlere Festigkeit



Mit normalen Handwerkzeugen demontierbar, eventuelles Erwärmen erforderlich. Für Schrauben in Anlagen, die nicht regelmäßig demontiert werden müssen; für Gewinde bis M50.

Finde das passende Produkt

Schraubensicherung	LOCTITE 222	LOCTITE 243	LOCTITE 248 Stick	LOCTITE 270	LOCTITE 268 Stick	LOCTITE 290
Technische Daten						
Festigkeit	niedrig	mittel	mittel	hoch	hoch	hoch
Losbrechmoment	6 Nm	26 Nm	17 Nm	33 Nm	17 Nm	10 Nm
Farbe	violett	blau	blau	grün	rot	grün
Max. Gewindegröße						
M6						•
M20				•		
M36	•	•				
M50			•		•	
Einsatztemperaturbereich						
-55 bis +150 °C	•		•		•	•
-55 bis +180 °C		•		•		•

Hohe Festigkeit



Mit normalen Handwerkzeugen nur sehr schwer demontierbar, eventuelles Erwärmen erforderlich. Für Schrauben in Anlagen, die nicht regelmäßig demontiert werden müssen – Schwermaschinen, Motor- und Pumpenlager, Stiftschrauben; für Gewinde bis M50.

Nachträgliches Sichern



Mit normalen Handwerkzeugen nur sehr schwer demontierbar, eventuelles Erwärmen erforderlich. Zum Sichern von bereits montierten Schrauben, an Mess- und Regelgeräten, Vergaserschrauben.

Gelförmige Produkte



Mittel- und hochfeste Schraubensicherungs-Sticks, die für Gewindegrößen bis M50 eingesetzt werden können. Ideal für Über-Kopf-Anwendungen (kein Tropfen).

LOCTITE 222 Niedrigfeste Schraubensicherung



Kurz-Info:

- Farbe: Lila
- Gewindegröße: bis M36
- Losbrechmoment: 6 Nm
- Einsatztemperaturbereich: -55 °C bis +150 °C

Beschreibung:

- Ideal als niedrigfeste Schraubensicherung für Justierschrauben, Senkkopfschrauben und Stellschrauben
- Gut geeignet für die Anwendung an Metallen, die bei der Demontage brechen könnten, z. B. Alu-minium oder Messing
- P1 NSF Reg. Nr.: 123002

Gebindegröße

- Flasche 10 ml 267358
- Flasche 50 ml 195743

IDH-Nr.

LOCTITE 270 Hochfeste Schraubensicherung



Kurz-Info:

- Farbe: Grün
- Gewindegröße: bis M20
- Losbrechmoment: 33 Nm
- Einsatztemperaturbereich: -55 °C bis +180 °C

Beschreibung:

- Ideal zur dauerhaften Sicherung von Stehbolzen an
- Motorblöcken und Pumpengehäusen
- Für Anlagen, die nicht regelmäßig zur Wartung demontiert werden müssen
- P1 NSF Reg. Nr.: 123006

Gebindegröße

- Flasche 10 ml 1918245
- Flasche 50 ml 1335897
- Flasche 250 ml 1335906

IDH-Nr.

LOCTITE 243 Mittelfeste Schraubensicherung



Kurz-Info:

- Farbe: Blau
- Gewindegröße: bis M36
- Losbrechmoment: 26 Nm
- Einsatztemperaturbereich: -55 °C bis +180 °C

Beschreibung:

- Geeignet für alle Metalle
- Verbindungen sind mit Handwerkzeugen demontierbar
- Universell einsetzbar
- Verbindungen sind zur Instandhaltung mit Handwerkzeugen demontierbar
- P1 NSF Reg. Nr.: 123000

Gebindegröße

- Flasche/Bliester 5 ml 1370555*
- Flasche 10 ml 1918246
- Flasche 50 ml 1335884
- Flasche 250 ml 1335868

IDH-Nr.

LOCTITE 2700 Hochfeste Schraubensicherung



Kurz-Info:

- Farbe: Grün
- Gewindegröße: bis M20
- Losbrechmoment: 20 Nm
- Einsatztemperaturbereich: -55 °C bis +150 °C

Beschreibung:

- Führend bei Gesundheitsschutz & Arbeitssicherheit
- Keine Gefahrensymbole
- „Weißes“ Sicherheitsdatenblatt
- Für Anlagen, die nicht regelmäßig zur Wartung demontiert werden müssen
- Teile können durch Erwärmen auf 300 °C demontiert werden
- WRAS-Freigabe (BS 6920): 1104508

Gebindegröße

- Flasche/Bliester 5 ml 1960972*
- Flasche 50 ml 1948763

IDH-Nr.

LOCTITE 2400 Mittelfeste Schraubensicherung



Kurz-Info:

- Farbe: Blau
- Gewindegröße: bis M36
- Losbrechmoment: 20 Nm
- Einsatztemperaturbereich: -55 °C bis +150 °C

Beschreibung:

- Führend bei Gesundheitsschutz & Arbeitssicherheit
- Keine Gefahrensymbole
- „Weißes“ Sicherheitsdatenblatt
- Verbindungen sind mit Handwerkzeugen demontierbar
- WRAS-Freigabe (BS 6920): 1104507

Gebindegröße

- Flasche/Bliester 5 ml 1960969*
- Flasche 50 ml 1947402

IDH-Nr.

LOCTITE 2701 Hochfeste Schraubensicherung



Kurz-Info:

- Farbe: Grün
- Gewindegröße: bis M20
- Losbrechmoment: 38 Nm
- Einsatztemperaturbereich: -55 °C bis +150 °C

Beschreibung:

- Besonders für passive Oberflächen geeignet
- Für Anlagen, die nicht regelmäßig zur Wartung demontiert werden müssen

Gebindegröße

- Flasche/Bliester 5 ml 195911*
- Flasche 10 ml 195827
- Flasche 50 ml 135281

IDH-Nr.

LOCTITE 248 Stick Mittelfeste Schraubensicherung



Kurz-Info:

- Farbe: Blau
- Gewindegröße: bis M50
- Losbrechmoment: 17 Nm
- Einsatztemperaturbereich: -55 °C bis +150 °C

Beschreibung:

- Schraubensicherungs-Stick in halbfester Form
- Ideal geeignet für Über-Kopf-Arbeiten
- Verbindungen sind mit Handwerkzeugen demontierbar

Gebindegröße

- Stick/Bliester 9 g 1715105*
- Stick 19 g 1714937

IDH-Nr.

LOCTITE 268 Stick Hochfeste Schraubensicherung



Kurz-Info:

- Farbe: Rot
- Gewindegröße bis M50
- Losbrechmoment: 40 Nm
- Einsatztemperaturbereich: -55 °C bis +150 °C

Beschreibung:

- Schraubensicherungs-Stick in halbfester Form
- Ideal geeignet für Über-Kopf-Arbeiten
- Für Anlagen, die nicht regelmäßig zur Wartung demontiert werden müssen

Gebindegröße

- Stick 19 g 1709314

IDH-Nr.

LOCTITE 290 Nachträgliche Schraubensicherung



Kurz-Info:

- Farbe: Grün
- Gebindegröße: bis M6
- Losbrechmoment: 10 Nm
- Einsatztemperaturbereich: -55 °C bis + 150 °C

Beschreibung:

- Ideal zur Sicherung von vormontierten Schraubverbindungen
- Hochfest
- Muss zum Demontieren erwärmt werden

Gebindegröße

- Flasche 10 ml
- Flasche 50 ml

IDH-Nr.

- 142567
- 142568

Praktische Hinweise

- Vor dem Auftrag des Klebstoffs Gewinde entfetten, mit LOCTITE SF 7063 reinigen und ablüften lassen (Siehe Reinigen Seite 112)
- Wird der Klebstoff bei Temperaturen unter 15 °C angewendet, Oberflächen mit LOCTITE SF 7240 oder LOCTITE SF 7649 vorbehandeln (siehe Oberflächenvorbereitung Seite 121)



Gewindedichtung

Dauerhaftes Verhindern von Undichtigkeiten

Rohrverbindungen müssen auch bei stärksten Vibrationen, chemischen Einwirkungen, Wärme und Druckstößen dicht bleiben.

LOCTITE Gewindedichtungen in flüssiger Form oder als Dichtfaden verhindern das Entweichen von gasförmigen und flüssigen Medien. Sie können für Anwendungen bei niedrigem und hohem Druck eingesetzt werden. Dabei füllen sie die Zwischenräume im Gewinde aus. Voll ausgehärtet können sie Verbindungen bis zum Berstdruck der meisten Rohrleitungen abdichten.

Vorteile der LOCTITE Gewindedichtungen

- Können für Rohrgewindeverbindungen in allen Größen verwendet werden
- Ersetzen Dichtbänder, sowie Hanf plus Paste
- Die Dichtung ist beständig gegen Vibrations- und Stoßbelastungen
- Kein Kriechen, Schrumpfen oder Verstopfen von Anlagen
- Verhindern Korrosion im Gewinde
- Produkttypen mit mehreren Freigaben, z. B. LOCTITE 55 Dichtfaden: KTW-Freigabe für Trinkwasser, DVGW-Freigabe für Gas- und Wasserversorgung

Die richtige LOCTITE Gewindedichtung für Deine Anwendung

Die zueinander abzudichtenden Werkstoffe sind ein Schlüsselkriterium. Bei der Wahl einer Gewindedichtung erfordern Kunststoffgewinde gewöhnlich ein anderes Dichtmittel als Metallgewinde.

Anaerob



Anaerobe Produkte werden für alle Arten von metallischen Gewindeverbindungen verwendet

Silikon



Silikon-Dichtungen sind ideal für Gewindeverbindungen aus Kunststoff

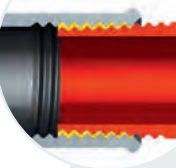

Finde das passende Produkt

Gewindedichtung	LOCTITE 577	LOCTITE 5400	LOCTITE 542	LOCTITE SI 5331
Technische Daten				
Gewinde	Metall	Metall	Metall	Kunststoff
Losbrechmoment	33 Nm	11 Nm	15 Nm	1,5 Nm
Farbe	gelb	gelb	braun	weiß
Max. Gewindegröße				
M26/R $\frac{3}{4}$ "			●	
M80/R3"	●	●		●
Einsatztemperaturbereich				
-55 bis +150 °C		●	●	●
-55 bis +180 °C	●			

LOCTITE 577

Mittelfeste Gewindedichtung



Kurz-Info:

- Farbe: Gelb
- Max. Gewindegröße: M80/R3"
- Einsatztemperaturbereich: -55 °C bis +180 °C
- Losbrechmoment: 33 Nm

Beschreibung:

- Sofortige Dichtwirkung gegen niedrige Drücke
- Nur für Metallgewinde geeignet
- P1 NSF Reg. Nr.: 123001

Gebindegröße

- Akkordeon 50 ml
- Tube 50 ml
- Tube 250 ml

IDH-Nr.

- 2068186
- 2068199
- 2068187

LOCTITE 5400

Mittelfeste Gewindedichtung



Kurz-Info:

- Farbe: Gelb
- Max. Gewindegröße: M80/R3"
- Einsatztemperaturbereich: -55 °C bis +150 °C
- Losbrechmoment: 11 Nm
- Demontagefestigkeit: Mittel

Beschreibung:

- Keine Gefahrensymbole
- „Weißes“ Sicherheitsdatenblatt
- Nur für Metallgewinde geeignet

Gebindegröße

- Akkordeon 50 ml

IDH-Nr.

- 1953597

LOCTITE 542

Hochfeste Gewindedichtung



Kurz-Info:

- Farbe: Braun
- Max. Gewindegröße: M26/R $\frac{3}{4}$ "
- Einsatztemperaturbereich: -55 °C bis +150 °C
- Losbrechmoment: 15 Nm
- Demontagefestigkeit: Mittel

Beschreibung:

- Ideal für Feingewindeverbindungen an Hydraulik- und Pneumatik-anlagen sowie generell für kleine Verschraubungen
- Sofortige Dichtwirkung gegen niedrige Drücke
- Nur für Metallgewinde geeignet

Gebindegröße

- Flasche 10 ml
- Flasche 50 ml

IDH-Nr.

- 135483
- 234422

LOCTITE SI 5331 (bekannt als LOCTITE 5331)

Niedrigfeste Gewindedichtung



Kurz-Info:

- Farbe: Weiß
- Silikon
- Max. Gewindegröße: M80/R3"
- Einsatztemperaturbereich: -55 °C bis +150 °C
- Losbrechmoment: 1,5 Nm

Beschreibung:

- Universell einsetzbare flüssige Gewindedichtung zum Dichten von warm- und kaltwasser-führenden Metall- und Kunststoff-Gewindeverbindungen

Gebindegröße

- Tube 100 ml

IDH-Nr.

- 2061031

LOCTITE 55



LOCTITE 55 wird für das Sichern und Dichten von Rohrgewinden und Anschlussstücken aus Metall und Kunststoff verwendet. Das Produkt erfordert keine Wartezeit für die Aushärtung und erzielt sofortige Dichtwirkung gegen vollen Druck. Das Produkt ist für Gas und Trinkwasser freigegeben und nach NSF/ANSI Standard 61 zertifiziert.

Einsatztemperaturbereich: -55 °C bis +130 °C

Gebindegröße

- Dose 50 ml
- Dose 160 ml

IDH-Nr.

- 492004
- 2056936



Praktische Hinweise

Korrekte Oberflächenvorbereitung ist für jede Dichtung oder Klebung der wichtigste Faktor für den Gesamterfolg.

- Vor dem Auftrag des Klebstoffs Oberflächen entfetten, mit LOCTITE SF 7063 reinigen und ablüften lassen. **(Siehe Reinigen Seite 112)**
- Für den Einsatz von anaeroben Dichtstoffen bei Temperaturen unter 15 °C wird der Aktivator LOCTITE SF 7240 oder LOCTITE SF 7649 zur Vorbehandlung benötigt. **(siehe Seite 121)**



Fügeklebstoffe

Sichert Teile gegen hohe Kraftübertragung und Korrosion

LOCTITE Fügeklebstoffe befestigen Lager, Buchsen und zylindrische Teile in Gehäusen und auf Wellen.

Sie optimieren die Kraftübertragung, erlauben gleichmäßige Spannungsverteilung und verhindern Reibkorrosion und Passungsrost.

Vorteile von LOCTITE Fügeklebstoffen

- Hochfeste Produkte für hohe Kraftübertragung
- Füllen alle Zwischenräume aus und verhindern Korrosion und Passungsrost
- 100 %iger Oberflächenkontakt – Kräfte und Spannungen werden gleichmäßig verteilt
- Höhere Kraftübertragung und Performance in Kombination mit Press- oder Schrumpfpassungen

Die folgenden Parameter sind die Hauptfaktoren für die Auswahl eines Fügeklebstoffs:

- Klebspalt
- Temperaturbeständigkeit
- Klebefestigkeit
- Aushärtengeschwindigkeit

LOCTITE 648



Schnelle Fixierung, hohe Temperaturbeständigkeit

LOCTITE 660



Reparatur und Wiederverwendung von verschlissenen Teilen

Finde das passende Produkt

Flächendichtung	LOCTITE 603	LOCTITE 648	LOCTITE 6300	LOCTITE 660
Technische Daten				
Farbe	grün	grün	grün	silber
Handfestigkeit auf Stahl	8 Min.	3 Min.	10 Min.	15 Min.
Max. Spaltgröße	0,1 mm	0,15 mm	0,15 mm	0,5 mm
Einsatztemperaturbereich				
-55 bis +150 °C	●			●
-55 bis +180 °C		●	●	

LOCTITE 603 Hochfester Fügeklebstoff



- Kurz-Info:**
- Farbe: Grün
 - Max. Klebspalt: 0,1 mm
 - Einsatztemperaturbereich: -55 °C bis +150 °C
 - Handfestigkeit Stahl: 8 Min.

- Beschreibung:**
- Für hochfeste Verbindungen
 - Hohe Öltoleranz

Gebindegröße	IDH-Nr.
Flasche 10 ml	1967548
Flasche 50 ml	142442
Flasche 250 ml	142443

LOCTITE 648 Hochfester Fügeklebstoff



- Kurz-Info:**
- Farbe: Grün
 - Max. Klebspalt: 0,15 mm
 - Einsatztemperaturbereich: -55 °C bis +180 °C
 - Handfestigkeit Stahl: 3 Min.

- Beschreibung:**
- Für hochfeste Verbindungen
 - Hohe Temperaturbeständigkeit
 - Hohe Öltoleranz

Gebindegröße	IDH-Nr.
Flasche 5 ml	1804041
Flasche 10 ml	1804042
Flasche 50 ml	1804416

LOCTITE 6300 Hochfester Fügeklebstoff



- Kurz-Info:**
- Farbe: Grün
 - Max. Klebspalt: 0,15 mm
 - Einsatztemperaturbereich: -55 °C bis +180 °C
 - Handfestigkeit Stahl: 10 Min.

- Beschreibung:**
- Für hochfeste Verbindungen
 - „Weißes“ Sicherheitsdatenblatt
 - Keine Gefahrensymbole, weder R-Sätze noch S-Sätze erforderlich
 - Gute Temperaturbeständigkeit

Gebindegröße	IDH-Nr.
Flasche 50 ml	1949014

LOCTITE 660 Hochfester Fügeklebstoff



- Kurz-Info:**
- Farbe: Silber
 - Max. Klebspalt: 0,5 mm (mit Aktivator)
 - Einsatztemperaturbereich: -55 °C bis +150 °C
 - Handfestigkeit Stahl: 15 Min.

- Beschreibung:**
- Für hochfeste Verbindungen
 - Geeignet zum Spielausgleich

Gebindegröße	IDH-Nr.
Akkordeon 50 ml	267328

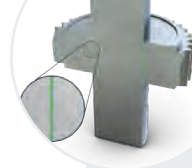

Praktische Hinweise

Korrekte Oberflächenvorbereitung ist für jede Dichtung oder Klebung der wichtigste Faktor für den Gesamterfolg.

- Vor dem Auftrag des Klebstoffs die Oberflächen entfetten, mit LOCTITE SF 7063 reinigen und ablüften lassen. **(Siehe Reinigen Seite 112)**
- Für den Einsatz von anaeroben Dichtstoffen bei Temperaturen unter 15 °C wird der Aktivator LOCTITE SF 7240 oder LOCTITE SF 7649 zur Vorbehandlung benötigt **(siehe Seite 121)**



Flächendichtung

Für langlebige Dichtungen

Flächendichtungen verhindern das Entweichen von Flüssigkeiten oder Gasen, indem sie undurchlässige Barrieren bilden.

Diese Dichtungen müssen über einen langen Zeitraum hinweg unversehrt und dicht bleiben. Das Dichtungsmaterial muss gegen die flüssigen und/oder gasförmigen Medien sowie gegenüber den Betriebstemperaturen und -druckverhältnissen, denen es ausgesetzt ist, beständig sein. Bereits unmittelbar nach der Montage wird eine gute Beständigkeit gegen niedrigen Druck erzielt. Innerhalb von ca. 24 Stunden entsteht eine stoffschlüssige Dichtverbindung, die sich nicht setzt, reißt oder schrumpft.

Vorteile der LOCTITE Flächendichtungen

- Einkomponentig – einfach und sauber aufzutragen
- Ersatz von herkömmlichen Feststoffdichtungen – geringerer Lagerbedarf
- Füllen aller Hohlräume
- Kein Nachziehen der Schrauben erforderlich
- Sofortdichtung bei niedrigem Druck
- Hohe Lösemittelbeständigkeit
- Nach der Aushärtung beständig gegen hohen Druck
- Maximaler Flächenkontakt für Korrosionsschutz zwischen den Flanschen

Die richtige LOCTITE Flächendichtung für Deine Anwendung

Die Auswahl der richtigen Flächendichtung hängt von vielen Faktoren ab. Henkel bietet verschiedene Arten von Flächendichtungen an:

Anaerobe Flächendichtungen für verwindungssteife Flansche



- Verwindungssteife Metall-Verbindungen
- Mit 0-Spalt oder geringen Spalten (bis 0,25 mm)
- Produkt häufig nicht sichtbar

Silikonprodukte für flexible Flansche



- Besonders geeignet für Anwendungen mit größerem Dichtspalt (> 0,25 mm)
- Nicht verwindungssteife Flansche, an denen Bewegungen auftreten können
- Flansche können aus unterschiedlichen Werkstoffen bestehen
- T-förmige Verbindungen (3 verschiedene an einem Punkt verbundene Teile)

Finde das passende Produkt

Flanschttyp: Verwindungssteif

	LOCTITE 510	LOCTITE 518	LOCTITE 5188	LOCTITE 573	LOCTITE 574	LOCTITE 5800
Technische Daten						
Farbe	pink	rot	rot	grün	orange	rot
Max. Spaltgröße						
0,1 mm				•		
0,25 mm	•	•	•		•	•
Einsatztemperaturbereich						
-55 bis +150 °C		•	•	•	•	
-55 bis +180 °C						•
-55 bis +200 °C	•					

Flanschttyp: Flexibel

	LOCTITE SI 5926	LOCTITE SI 5660	LOCTITE SI 5990	LOCTITE SI 5910	LOCTITE SI 5980	LOCTITE O-Ring Set
Technische Daten						
Farbe	blau	grau	kupfer	schwarz	schwarz	schwarze Gummischnur
Min. Spaltgröße						
bis zu 1 mm	•	•	•	•	•	•
Einsatztemperaturbereich						
-50 bis +200 °C					•	
-55 bis +200 °C	•	•		•		
-55 bis +300 °C			•			



LOCTITE 510

Hochtemperaturbeständige anaerobe Flanschdichtung, mittelfest



Kurz-Info:

- Flanschtyp: Verwindungssteif
- Farbe: Pink
- Max. Spalt: 0,25 mm
- Einsatztemperaturbereich: -55 °C bis +200 °C
- Handfestigkeit Stahl: 25 Min.
- Handfestigkeit Aluminium: 45 Min.

Beschreibung:

- Für Metallflansche
- Passt sich der Oberflächenrauigkeit und Kratzern bis 0,25 mm an
- Ideal zum Dichten starrer Flansche

Gebindegröße

Akkordeon 50 ml
Kartusche 300 ml

IDH-Nr.

237296
135325

LOCTITE 518

Mittelfeste anaerobe Flanschdichtung



Kurz-Info:

- Flanschtyp: Verwindungssteif
- Farbe: Rot
- Max. Spalt: 0,25 mm
- Einsatztemperaturbereich: -55 °C bis +150 °C
- Handfestigkeit Stahl: 25 Min.
- Handfestigkeit Aluminium: 20 Min.

Beschreibung:

- Für Metallflansche
- Gelartige Konsistenz
- Ideal für Über-Kopf-Arbeiten und senkrechte Flächen (tropft nicht)

Gebindegröße

Spritze 25 ml
Spritze 50 ml
Kartusche 300 ml

IDH-Nr.

2069175
2069176
2069177

LOCTITE 518 Roller

Leckageschutz-Eigenschaften der LOCTITE 518 Flächendichtung in einem Roll-on-Applikator



Kurz-Info:

- Flanschtyp: Verwindungssteif
- Farbe: Rot
- Max. Spalt: 0,125 mm
- Einsatztemperaturbereich: -55 °C bis +150 °C
- Handfestigkeit Stahl: 25 Min.
- Handfestigkeit Aluminium: 20 Min.

Beschreibung:

- Leistungsstark auf inaktiven Metallen
- Einfache und saubere Applikation
- Vollständiger Flächenkontakt
- Kein Setzen, Verrutschen oder Kriechen
- Sparsamer Produkteinsatz
- Hohe Prozesssicherheit
- Einfache Demontage

Gebindegröße

25 ml Roller

IDH-Nr.

2392090

LOCTITE 5188

Hochelastische anaerobe Flanschdichtung, mittelfest



Kurz-Info:

- Flanschtyp: Verwindungssteif
- Farbe: Rot
- Max. Spalt: 0,25 mm
- Einsatztemperaturbereich: -55 °C bis +150 °C
- Handfestigkeit Stahl: 25 Min.
- Handfestigkeit Aluminium: 10 Min.

Beschreibung:

- Ideal für Aluminiumflansche
- Hervorragende chemische Beständigkeit, hoch flexibel
- Öltolerant

Gebindegröße

Akkordeon 50 ml
Kartusche 300 ml

IDH-Nr.

1254415
1104312

LOCTITE 573

Langsam härtende anaerobe Flanschdichtung, niedrigfest



Kurz-Info:

- Flanschtyp: Verwindungssteif
- Farbe: Grün
- Max. Spalt: 0,1 mm
- Einsatztemperaturbereich: -55 °C bis +150 °C
- Handfestigkeit Stahl: 9 Std.
- Handfestigkeit Aluminium: 12 Std.

Beschreibung:

- Langsame Aushärtung
- Leichte Demontage
- Sehr beständig gegen Belastungen und Vibrationen

Gebindegröße

- Akkordeon 50 ml
- Tottel 250 ml

IDH-Nr.

- 142613
- 142614

LOCTITE 574

Universell einsetzbare anaerobe Flanschdichtung



Kurz-Info:

- Flanschtyp: Verwindungssteif
- Farbe: Orange
- Max. Spalt: 0,25 mm
- Einsatztemperaturbereich: -55 °C bis +150 °C
- Handfestigkeit Stahl: 15 Min.
- Handfestigkeit Aluminium: 45 Min

Beschreibung:

- Schnelle Aushärtung
- Sofortige Dichtwirkung bei niedrigem Druck
- Hohe Ölbeständigkeit

Gebindegröße

- Akkordeon 50 ml
- Tottel 250 ml

IDH-Nr.

- 234534
- 231561

LOCTITE 5800

Universell einsetzbare Flanschdichtung, mittelfest



Kurz-Info:

- Flanschtyp: Verwindungssteif
- Farbe: Rot
- Max. Spalt: 0,25 mm
- Einsatztemperaturbereich: -55 °C bis +180 °C
- Handfestigkeit Stahl: 25 Min.
- Handfestigkeit Aluminium: 20 Min.

Beschreibung:

- "Weißes" Sicherheitsdatenblatt
- Keine Gefahrensymbole, weder R-Sätze noch S-Sätze erforderlich
- Hervorragende Ölbeständigkeit und Wasser- /Glykolbeständigkeit

Gebindegröße

- Akkordeon 50 ml

IDH-Nr.

- 1948758

LOCTITE SI 5926 (bekannt als LOCTITE 5926)

Universelle Flächendichtung



Kurz-Info:

- Flanschtyp: Flexibel
- Farbe: Blau
- Max. Spalt: 1 mm
- Einsatztemperaturbereich: -55 °C bis +200 °C

Beschreibung:

- Für Metall-, Kunststoff- und lackierte Teile einsetzbar
- Für Flanschdichtungen in jeder Größe und Form

Gebindegröße

- Tube/Blister 40 ml
- Tube 100 ml
- Kartusche 310 ml

IDH-Nr.

- 1123349
- 2064457
- 2064436

LOCTITE SI 5660 (bekannt als LOCTITE 5660)

Langzeitbeständigkeit gegen Wasser und Glycol



Kurz-Info:

- Flanschtyp: Flexibel
- Farbe: Grau
- Max. Spalt: 1 mm
- Einsatztemperaturbereich: -55 °C bis +200 °C

Beschreibung:

- Für Metall-, und Kunststoffteile einsetzbar
- Ausgezeichnete Beständigkeit gegen Wasser und Glycol
- Gesundheitsschutz & Arbeitssicherheit

Gebindegröße

- Tube/Blister 40 ml
- Tube 100 ml
- Quick Gasket 100ml
- Kartusche 300 ml

IDH-Nr.

- 1718240
- 2064521
- 2326228
- 2064483

LOCTITE SI 5990 (bekannt als LOCTITE 5990)

Hohe Temperaturbeständigkeit



Kurz-Info:

- Flanschtyp: Flexibel
- Farbe: Kupfer
- Max. Spalt: 1 mm
- Einsatztemperaturbereich: -55 °C bis +300 °C

Beschreibung:

- Für Metall-, und Kunststoffteile einsetzbar
- Für Flansche, die hohen Temperaturen ausgesetzt sind
- Gesundheitsschutz & Arbeitssicherheit

Gebindegröße

- Tube/Blister 40 ml
- Tube 100 ml
- Kartusche 300 ml

IDH-Nr.

- 1716588
- 2064108
- 2064072

LOCTITE SI 5980 (bekannt als LOCTITE 5980)

Hervorragende Ölbeständigkeit



Kurz-Info:

- Flanschtyp: Flexibel
- Farbe: Schwarz
- Max. Spalt: 1 mm
- Einsatztemperaturbereich: -50 °C bis +200 °C

Beschreibung:

- Für Metall-, und Kunststoffteile einsetzbar
- Für Flansche in Dauerkontakt mit Öl
- Gesundheitsschutz & Arbeitssicherheit

Gebindegröße

- Tube/Blister 40 ml
- Tube 100 ml
- Quick Gasket 100ml
- Kartusche 300 ml

IDH-Nr.

- 1718284
- 2064235
- 2327036
- 2064233

LOCTITE SI 5910 (bekannt als LOCTITE 5910)

Hervorragende Ölbeständigkeit



Kurz-Info:

- Flanschtyp: Flexibel
- Farbe: Schwarz
- Max. Spalt: 1 mm
- Einsatztemperaturbereich: -55 °C bis +200 °C

Beschreibung:

- Für Metall-, und Kunststoffteile einsetzbar
- Für Flansche in Dauerkontakt mit Öl

Gebindegröße

- Tube 80 ml
- Quick Gasket 100ml
- Kartusche 300 ml

IDH-Nr.

- 2061762
- 2325872
- 2061753

LOCTITE SI 5075 (bekannt als LOCTITE 5075) Isolier & Dichtungsband



Kurz-Info:	Beschreibung:	Gebindegröße	IDH-Nr.
<ul style="list-style-type: none"> • Farbe: Schwarz, Rot • Länge: 4,27 m • Einsatztemperaturbereich: -54 °C bis +260 °C 	<ul style="list-style-type: none"> • Nicht klebendes, selbstverschweißendes Universalband • Dichtet sofort • Hält extremen Bedingungen stand 	Blister schwarz	1808110

TEROSON VR 400 (bekannt als Fluid) Streichfähiger Dichtstoff



Kurz-Info:	Beschreibung:	Gebindegröße	IDH-Nr.
<ul style="list-style-type: none"> • Farbe: Honigfarben • Basis: Kunstharz • Temperaturbeständigkeit: -10 °C bis +100 °C 	<ul style="list-style-type: none"> • Aushärtend • Hochbelastbar • Beständig gegen Motorenöle, Wasser, Benzin und Frostschutzmittel 	Dose 350 ml	2040072

TEROSON VR 410 (bekannt als Fluid-D) Plastische Gehäusedichtung



Kurz-Info:	Beschreibung:	Gebindegröße	IDH-Nr.
<ul style="list-style-type: none"> • Farbe: Blau • Basis: Kunstharz • Temperaturbeständigkeit: -40 °C bis +120 °C 	<ul style="list-style-type: none"> • Streich- und spachtelfähig, leicht demontierbar • Härtet nicht aus und bleibt plastisch • Beständig gegen Motorenöle, Diesel, Öle 	Tube 75 ml Tube 200 ml	800109 800110

TEROSON RB 1270 (bekannt als Atmosit) Gummielastischer Dichtstoff



Kurz-Info:	Beschreibung:	Gebindegröße	IDH-Nr.
<ul style="list-style-type: none"> • Farbe: Dunkelgrau • Basis: Synthese Kautschuk • Temperaturbeständigkeit: -25 °C bis +120 °C 	<ul style="list-style-type: none"> • Streichfähig • Leichte Demontage • Mittelfest 	Dose 350 ml	800112

TEROSON SI 9150 (bekannt als Atmosit compact N) Spritzbare Feststoffdichtung



Kurz-Info:	Beschreibung:	Gebindegröße	IDH-Nr.
<ul style="list-style-type: none"> • Farbe: Schwarz • Basis: Silikon • Temperaturbeständigkeit: -40 °C bis +150 °C 	<ul style="list-style-type: none"> • Abziehbar • Formbeständig • Langsam vulkanisierend 	Tube 75 ml Kartusche 310 ml	639312 639311

LOCTITE MR 5922 (bekannt als LOCTITE 5922) Dichtungsoptimierer Nr. 3



Kurz-Info:	Beschreibung:	Gebindegröße	IDH-Nr.
<ul style="list-style-type: none"> • Flanschtyp: Verwindungssteif oder Flexibel • Temperaturbeständigkeit: bis +200 °C 	<ul style="list-style-type: none"> • Verbessert die Dichtwirkung von alten und neuen Feststoffdichtungen • Langsam trocknende Paste • Bindet als dauerelastischer, nicht aushärtender Film ab 	Tube 60 ml Tube 200 ml	142274 235386

LOCTITE MR 5923 (bekannt als LOCTITE 5923) Optimierung von Feststoffdichtungen



Kurz-Info:	Beschreibung:	Gebindegröße	IDH-Nr.
<ul style="list-style-type: none"> • Flanschtyp: Verwindungssteif oder Flexibel • Temperaturbeständigkeit: -55 °C bis +200 °C 	<ul style="list-style-type: none"> • Ideal für alle Reparaturmontagen • Niedrigviskoses Produkt • Wird mit dem Pinsel im Dosen- deckel aufgetragen 	Dose 117 ml Dose 450 ml	233849 142270

LOCTITE O-Ring Set



Kurz-Info:	Beschreibung:	Gebindegröße	IDH-Nr.
<ul style="list-style-type: none"> • Nitril-Rundgummi in 5 verschiedenen Größen • Scheideschablone • Schneidmesser • Klebstoff LOCTITE 406 (20 g) 	<ul style="list-style-type: none"> • Set zur Herstellung von O-Ringen • Einfach herzustellen • In Sekunden einsatzbereit • Die Klebung ist so fest wie der Gummi 	Set	797226

Schmierer

Schützt vor Verschleiß und Korrosion

Generelle Funktionen eines Schmiermittels umfassen:

- Reduzierung von Verschleiß und Korrosion
- Schutz vor Luftfeuchtigkeit
- Hinterlässt einen durchgängigen Film auf dem Teil

ÖL

schmiert Teile und schützt vor Luftfeuchtigkeit, z. B. elektrische Teile, löst korrodierte Schrauben und Muttern.

FETT

schmiert langsam bewegte Teile wie Türscharniere, Gleitschienen oder Bremssättel.

ANTI-SEIZE

schützt Metallteile vor Festfressen, Abrieb und Korrosion selbst bei hohen Temperaturen, verhindert z. B. galvanische Korrosion zwischen Aluminiumfelgen und Bremsscheiben aus Metall.

ROSTENTFERNER

hat gute Kriechigenschaften und hinterlässt eine durchgängige Schutzschicht.

Finde das passende Produkt

Schmiermittel	TEROSON VR 610 MO	LOCTITE LB 8201	LOCTITE LB 8021	LOCTITE LB 8101	TEROSON VR 500	LOCTITE LB 8151	LOCTITE LB 8040	LOCTITE LB 8018	TEROSON VR 710	TEROSON VR 730	LOCTITE LB 8192	LOCTITE LB 8007
Öl	●	●	●					●				
Fett				●	●				●	●		
Anti Seize						●					●	●
Rostentferner/-löser	●	●					●	●				
Dauertemperaturbelastung (Spitztemperaturbelastung)	-20 bis +120 °C	-20 bis +120 °C	-30 bis +150 °C (250 °C)	-30 bis +170 °C	-45 bis +180 °C	-30 bis +900 °C						

TEROSON VR 610 MO (bekannt als TEROSON MO Universal) Universell einsetzbares synthetisches Schmieröl



Kurz-Info:

- Basis: Synthetisches Öl
- Aussehen: Bräunlich
- OEM-Spezifiziert

Beschreibung:

- Schützt Metallteile und löst festgefressene oder korrodierte Teile
- Schützt Zündanlagen vor Nässe
- Reduziert die Reibung zwischen Metallteilen
- Reinigt und pflegt Metallteile
- Dose kann zum Sprühen auch auf den Kopf gestellt werden

Gebindegröße

Spraydose 400 ml
Kanister 4,5 l

IDH-Nr.

2087492
841026

LOCTITE LB 8201 (bekannt als LOCTITE 8201) 5 Way Spray



Kurz-Info:

- Grundstoff und Additive: Mineralöl
- Aussehen: Hellgelb
- Einsatztemperaturbereich: -20 °C bis +120 °C
- Enthält kein Silikon

Beschreibung:

- 5 Way Spray
- Löst korrodierte Verbindungen
- Schmiert Metalle
- Reinigt Teile
- Verdrängt Feuchtigkeit
- Verhindert Korrosion

Gebindegröße

Spraydose 400 ml

IDH-Nr.

2101118



LOCTITE LB 8021 (bekannt als LOCTITE 8021)
Silikonöl



Kurz-Info:

- Grundstoff und Additive: Silikonöl
- Aussehen: Farblos
- Einsatztemperaturbereich: -30 °C bis +150 °C
- Spitzentemperaturbelastungen bis +250 °C

Beschreibung:

- Universell einsetzbares Silikonöl
- Schmiert metallische und nichtmetallische Oberflächen z. B. Führungen, Transportbänder, Schneidmesser und Kunststoffteile
- Kann auch als Formentrennmittel verwendet werden
- H1 NSF Reg. Nr.: 141642

Gebindegröße
Spraydose 400 ml

IDH-Nr.
2101262

LOCTITE LB 8101 (bekannt als LOCTITE 8101)
Kettenschmierstoff



Kurz-Info:

- Grundstoff und Additive: Mineralöl, EP
- Aussehen: Gelblich
- Einsatztemperaturbereich: -30 °C bis +170 °C

Beschreibung:

- Spezial-Schmierfett für offene mechanische Systeme
- Verhindert das Eindringen von Wasser
- Hervorragende Verschleißfestigkeit und hohe Druckfestigkeit
- Schmiert Ketten, offene Getriebe, Schneckenantriebe
- Das Produkt widersteht hohen Zentrifugalkräften an schnell-drehenden Maschinen

Gebindegröße
Spraydose 400 ml

IDH-Nr.
303134

TEROSON VR 500 (bekannt als PLASTILUBE)
Universell einsetzbares Schmierfett



Kurz-Info:

- Aussehen: Bräunlich
- Basis: Synthetisches Fett
- Einsatztemperaturbereich: -45 °C bis +180 °C
- Beständig gegen Stoßbelastungen
- Wasserunlöslich
- Schmilzt nicht
- OEM-spezifiziert

Beschreibung:

- Montagepaste, die z. B. gegen Quietschen von Trommel- und Scheibenbremsen eingesetzt wird
- Besonders für hoch belastete Anwendungen geeignet, z. B. Achslager für Walzen, Hochtemperatur-Ventilsysteme, Förderanlagen
- Ideal für zentrale Schmieranlagen
- Frei von Metallseifen oder Fettsäuren

Gebindegröße
Tube 5,5 ml
Tube 35 ml
Tube 75 ml
Spraydose 300 ml

IDH-Nr.
883259
847773
892928
867933



LOCTITE LB 8151 (bekannt als LOCTITE 8151)
Aluminium Anti-Seize



Kurz-Info:

- Festschmierstoffe Aluminium, Graphit, Höchstdruck-Zusätze (EP)
- Farbe: Grau
- Mineralölbasierter Schmierstoff
- Hohe Temperaturbeständigkeit: -30 °C bis +900 °C

Beschreibung:

- Hochleistungs-Anti-Seize
- Mit Graphit und Metallpartikeln verstärkt
- Kein Verdunsten oder Erhärten bei extremer Kälte oder Hitze z. B. an Auspuffanlagen bei Verbrennungsmotoren und Anschlüssen für Öl- und Gasbrenner

Gebindegröße
Spraydose 400 ml

IDH-Nr.
303136

LOCTITE LB 8040 (bekannt als LOCTITE 8040 Freeze & Release)
Schnellrostlöser Eis



Kurz-Info:

- Grundstoff und Additive: Mineralöl
- Aussehen: Gelblich
- Schockfrost-Effekt kühlt Teile innerhalb kürzester Zeit auf -43 °C

Beschreibung:

- Löst verrostete, korrodierte und festgefressene Teile durch Schockfrost-Effekt
- Dringt durch kapillare Wirkung direkt in die Rostschicht ein
- Gelöste Teile bleiben geschmiert und somit vor Korrosion geschützt

Gebindegröße
Spraydose 400 ml

IDH-Nr.
760225

LOCTITE LB 8018 (bekannt als LOCTITE 8018)
Rostlöser



Kurz-Info:

- Aussehen: Farblos
- Grundstoff und Additive: Mineralöl
- Lösen von korrodierten Teilen

Beschreibung:

- Kriechfähiges Öl zum Lösen von angerosteten oder festgefressenen Muttern, Bolzen, Schrauben, Fittings und anderen Gewinde- und Metallteilen
- Bildet einen dünnen Film, der schmiert und Rostbildung verhindert
- Zum Säubern von Teilen vor dem Schmierempfehlen

Gebindegröße
Spraydose 400 ml

IDH-Nr.
2101563

TEROSON VR 711 (bekannt als Fettspray)
Sprühfett



Kurz-Info:

- Basis: Syntheseöl
- Farbe: Gelblich

Beschreibung:

- Viskoses Schmiermittel gegen Verschleiß und Korrosion
- Dringt in feinste Ecken und Winkel
- Wird bei Kälte nicht spröde
- Hohe Standfestigkeit
- Dauerhafter Schmierfilm

Gebindegröße
Spraydose 400 ml

IDH-Nr.
2087497

TEROSON VR 730 (bekannt als Weißes Fett)
Sprühfett



Kurz-Info:

- Viskosität: Flüssig
- Farbe: Weiß
- Wasserabweisend
- Verschleißhemmend
- Verlängert die Lebensdauer der geschmierten Teile

Beschreibung:

- Haftfestes weißes Sprühfett
- Hervorragende Schmier- und Korrosionsschutzigenschaften

Gebindegröße
Spraydose 400 ml

IDH-Nr.
341672



LOCTITE LB 8192 (bekannt als LOCTITE 8192) Trockenschmierstoff



Kurz-Info:

- Basis: PTFE-Dispersion
- Farbe: Weiß

Beschreibung:

- Freigegeben nach NSF Kategorie H2 zum Einsatz als Schmierstoff in der Lebensmittelverarbeitung
- Ideal für die Anwendung an Rollschienen und Förderbändern

Gebindegröße

Spraydose 400 ml

IDH-Nr.

142533

LOCTITE LB 8007 (bekannt als LOCTITE 8007) Kupfer Anti-Seize



Kurz-Info:

- Technologie: Anti-Seize
- Farbe: Kupfer
- Temperaturbeständig:
-29 °C bis +982 °C

Beschreibung:

- Eignet sich für Kupfer, Messing, Gusseisen, Stahl, alle Legierung einschließlich rostfreiem Stahl, allen Kunststoffen und allen nicht-metallischen Dichtungsmaterialien
- Bietet Schutz vor Festfressen und Verschleiß bei hohen Temperaturen
- Alle gefügten Teile lassen sich einfacher und ohne die Gefahr von Beschädigungen demontieren

Gebindegröße

Spraydose 400 ml

IDH-Nr.

255795

Empfohlene Zusatzprodukte

TEROSON MO PUMPSPRÜHFLASCHE

Sprühflasche mit regulierbarem Strahl und einem Fassungsvermögen von 500 ml.

Ausführliche Informationen auf Seite 131





Smart Repair

5





Kennzeichnung für SB-Artikel: *

Smart Repair

Bewährte Lösungen für häufige Reparaturarbeiten

Viele kleine Reparaturarbeiten können mit intelligenten Lösungen von Henkel schnell wiederhergestellt werden. Auf den folgenden Seiten präsentieren wir Ihnen eine Sammlung von Produkten für die schlaue Reparatur (Smart Repair).

Kleben mit Sofortklebstoffen

Für kleine schnell und einfach zu befestigende Teile sind LOCTITE Sofortklebstoffe eine grosse Hilfe. Sie reichen von niedrigviskosen Produkten, die in die kleinsten Hohlräume kriechen, bis zu gelförmigen Produkten zur Reparatur von porösen Materialien. Auch Hochtemperaturanwendungen bis zu 120 °C sind kein Problem.

Finde das passende Produkt

Smart Repair	LOCTITE 454	LOCTITE 3090	LOCTITE 401	LOCTITE 406	LOCTITE 480	LOCTITE 4850
Viskosität	gelförmig	gelförmig, 2K	flüssig	flüssig	flüssig	flüssig
Die wichtigsten Merkmale:	universell einsetzbar	Spaltfüllvermögen	universell einsetzbar	Kunststoffe & Gummi	Schwarze Farbe	flexibel
		stoßfest	bis zu 120 °C		stoßfest	stoßfest

Kennzeichnung für SB-Artikel: *

LOCTITE 454 Universell, gelförmig



Kurz-Info:

- Universell, gelförmig
- Max. Spalt: < 0,15 mm
- Handfestigkeit: 5 – 10 Sek.
- Farbe: Farblos/Transparent
- Einsatztemperaturbereich: -40 °C bis +120 °C

Beschreibung:

- Perfekt für alle schnellen Reparaturen
- Ideal für Überkopf-Arbeiten und senkrechte Flächen
- Fließt und tropft nicht
- Zieht nicht ein, besonders auf porösen Materialien geeignet
- Klebt unterschiedlichste Materialverbindungen aus Holz, Metallen, Keramik sowie den meisten Kunststoffen mit- und untereinander

Gebindegröße

- Blister 3 g
- Flasche 20 g

IDH-Nr.

- 195906*
- 195678

LOCTITE 3090

Spaltfüllender Sofortklebstoff



Kurz-Info:

- Spaltfüllvermögen bis 5 mm
- Handfestigkeit: 90 – 150 Sek.
- Farbe: Klar bis leicht trüb
- Einsatztemperaturbereich: -40 °C bis +80 °C

Beschreibung:

- Tropffreie Rezeptur erlaubt Auftragung an senkrechten Flächen und über Kopf
- Präzise und saubere Auftragung
- Perfekt für schnelle Reparaturen beschädigter Bauteilen sowie für Notfallreparaturen aller Art
- Klebt alle auf allen üblichen Werkstoffen (Metallen, den meisten Kunststoffen, Gummi, Holz, Leder, Papier usw.)

Gebindegröße

- Kartusche 11 g

IDH-Nr.

- 1379599*

Ersatzmischer

- Statikmischer (10 Stück/Packung)

IDH-Nr.

- 1453183

LOCTITE 401

Universell einsetzbarer Sofortklebstoff



Kurz-Info:

- Universeller Einsatz
- Max. Spalt: < 0,15 mm
- Handfestigkeit: 3 – 10 Sek.
- Farbe: Farblos/Transparent
- Einsatztemperaturbereich: -40 °C bis +120 °C

Beschreibung:

- Sehr hohe Festigkeit bei kleinen Spalten
- Perfekt für alle schnellen Reparaturen sowie für kleine Notfallreparaturen aller Art
- Klebt die unterschiedlichsten Materialverbindungen (Metalle, Gummi, Holz, Pappe, Keramik sowie die meisten Kunststoffe) mit- und untereinander

Gebindegröße

- Blister 3 g
- Blister 5 g
- Flasche 20 g

IDH-Nr.

- 195904*
- 195905*
- 1919341

LOCTITE 406

Sofortklebstoff für Kunststoff & Gummi



Kurz-Info:

- Niedrige Viskosität
- Max. Spalt: < 0,15 mm
- Handfestigkeit: 2 – 10 Sek.
- Farbe: Farblos/Transparent
- Einsatztemperaturbereich: -40 °C bis +120 °C

Beschreibung:

- Schnelle Klebung von Kunststoffen und Gummi (einschl. EPDM)
- Primer LOCTITE SF 770 verbessert die Haftung auf schwer zu klebenden Kunststoffen

Gebindegröße

- Flasche 20 g
- Polyolefin-Klebeset: LOCTITE 406 (20 g) + LOCTITE SF 770

IDH-Nr.

- 1919335
- 142457

LOCTITE 480

Schwarzer Sofortklebstoff



Kurz-Info:

- Schlagzäh
- Max. Spalt: < 0,15 mm
- Handfestigkeit: 20 – 50 Sek.
- Farbe: Schwarz
- Einsatztemperaturbereich: -40 °C bis +100 °C

Beschreibung:

- Schlagzäher, schnell aushärtender Sofortklebstoff für Anwendungen, bei denen Stoß- oder Schälbelastungen auftreten können
- Ideal zum Kleben von Metall auf Metall, Gummi oder Magneten
- Gute Feuchtigkeitsbeständigkeit

Gebindegröße

- Flasche 20 g

IDH-Nr.

- 142411



Kennzeichnung für SB-Artikel: *

Kennzeichnung für SB-Artikel: *

LOCTITE 4850 Flexibler Sofortklebstoff

**Kurz-Info:**

- Biegsam
- Max. Spalt: < 0,15 mm
- Handfestigkeit: 3 – 10 Sek.
- Farbe: Farblos/Transparent
- Einsatztemperaturbereich: -40 °C bis +80 °C

Beschreibung:

- Für flexible Verklebungen
- Klebt die unterschiedlichsten Materialverbindungen (Metalle, Gummi, Holz, Pappe, Keramik sowie die meisten Kunststoffe) mit- und untereinander

Gebindegröße

- Blister 5 g
- Flasche 20 g

IDH-Nr.

- 373352*
- 1937128

LOCTITE HY 4070 – SCHNELL HÄRTENDER / UNIVERSAL-REPARATURKLEBSTOFF

Die innovative Hybrid-Technologie macht es möglich, dass LOCTITE Universal-Strukturklebstoffe die Schnelligkeit von Sofortklebstoffen mit der Festigkeit und Beständigkeit von Strukturklebstoffen vereinen. Durch diese Vielseitigkeit gibt es für diese Klebstoffe noch mehr Einsatzmöglichkeiten – und mehr Anwendungen – als je zuvor. Vereinfachte Fertigungs- und Reparaturprozesse. Schnelle Fixierung. Sichere Verarbeitung.



- LOCTITE HY 4070 eignet sich perfekt bei Reparaturen, für die nur eine begrenzte Zeit zur Verfügung steht. Das Produkt erzielt schnelle und hochfeste Klebungen auf vielen unterschiedlichen Materialien. So können vielseitige Reparaturarbeiten rasch und einfach ausgeführt werden. Ein unentbehrlicher Reparaturklebstoff:
- Extrem schnelle Fixierung – reduziert Ausfallzeiten für Instandhaltungsarbeiten.
 - Hohes Spaltfüllvermögen – ausgezeichnet für universelle Reparaturen.
 - Gebrauchsfertige Spritzenverpackung mit Statikmischer – praktisch!

LOCTITE HY 4070 2K schnell härtender, Universal-Reparaturklebstoff

**Kurz-Info:**

- Basis: Cyanacrylat/Methacrylat
- Farbe: Milchig, farblos bis schwach gelblich
- Max. Spalt: 5 mm
- Handfestigkeit: < 1 Min.
- Einsatztemperaturbereich: bis +120°C

Beschreibung:

- Tropffreies, gelförmiges Produkt
- Gute Feuchtigkeits-, Temperatur-, UV- und Chemikalienbeständigkeit
- Schnelle Klebungen auf vielen Materialien, u. a. auf Metall, Kunststoffen, Elastomeren, Holz, Papier, Leder

- Gebindegröße**
- Kartusche 11 g
 - Statikmischer (10 St.)

- IDH-Nr.**
- 2237457*
 - 1453183

LOCTITE HY 4090 2K schnell härtender und vielseitiger Strukturklebstoff

**Kurz-Info:**

- Basis: Cyanacrylat/Epoxid
- Farbe: Altweiß bis hellgelb
- Max. Spalt: 5 mm
- Handfestigkeit: 4-6 Min.
- Einsatztemperaturbereich: Bis +150°C

Beschreibung:

- Hohe Feuchtigkeitsbeständigkeit
- Hohe Schlag- und Vibrationsbeständigkeit
- Geeignet für eine Vielzahl von Materialien, wie Metallen, den meisten Kunststoffen und Elastomeren
- Gute UV-Beständigkeit
- Geringes Ausblühen

- Gebindegröße**
- Kartusche 50 g
 - Statikmischer (10 St.)

- IDH-Nr.**
- 1778011
 - 1826921

Kleben von porösen Materialien

Wenn Du Kontaktklebstoffe zum Kleben von losen PVC-Folien, Dachhimmel, Türverkleidungen oder Gummiteilen benötigst, findest Du hier die richtige Lösung. Die Klebung ist flexibel, hitzebeständig und funktioniert auf nahezu alle Materialien, die für diese Art von Anwendungen benötigt werden.

Empfohlene Zusatzprodukte

LOCTITE SF 770

Verbessert die Haftung von Sofortklebstoffen auf Polyolefinen und anderen Kunststoffen mit geringer Oberflächenspannung



Ausführliche Informationen auf Seite 120

STATIKMISCHER für LOCTITE 3090 / 10 ml

Mischung: 10:1
Gesamtlänge: 60 mm

STATIKMISCHER für LOCTITE HY 4090 / 50 ml

Mischung: 1:1
Gesamtlänge: 77 mm

Ausführliche Informationen auf Seite 130

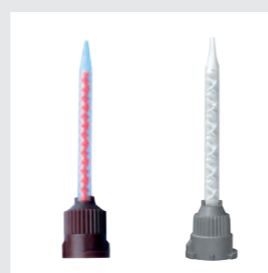

TEROSON SB 2444 (bekannt als TEROKAL 2444) Kontaktklebstoff

**Kurz-Info:**

- Basis: Polychloropren
- Farbe: Hellbeige
- Hohe Anfangsfestigkeit und Kontaktfähigkeit
- Flexibler Kontakt- und Haftklebstoff
- Wärmebeständig

Beschreibung:

- Zum Kleben von Gummi, Weichschaumstoff, Leder, Filz, Dämmmaterialien auf Gummi, Metall, Holz- und Polyesterwerkstoffe, Pappe und Hart-PVC
- Hohe Sofortklebkraft, Abluftzeit von 5 – 10 Min. beachten
- Ausgezeichnete Eigenschaften für die Auftragung mit Pinsel oder Spachtel

- Gebindegröße**
- Tube 58 g
 - Tube 175 g
 - Pinseldose 340 g
 - Dose 670 g
 - Eimer 5 kg

- IDH-Nr.**
- 447064
 - 444650
 - 444651
 - 238403
 - 78984

- Verarbeitungsgerät IDH-Nr.**
- TEROSON ET 583065
 - Karosserie-Pinsel (1 Stück)



TEROSON SB 914 (bekannt als TEROKAL transparent) Kontaktklebstoff



Kurz-Info:

- Basis: Nitrilkautschuk
- Abluftzeit 5 – 15 Min.
- Farbe: Transparent
- Lichtecht
- Nicht verfärbend

Beschreibung:

- Dünflüssiger Kontaktklebstoff für die Verklebung von PVC-Folien, Hart-PVC und Kunstleder untereinander sowie auf Pappe, Holz, Metall, Leder und Filz geeignet
- Ausgezeichnete Soforthaftung
- Verklebungen unter Spannung möglich
- Kann auf weichmacherempfindlichen Materialien und Lacken verwendet werden
- Himmelklebstoff z. B. zur Verklebung von Autohimmel, Türbespannungen, Seitenverkleidungen

Gebindegröße
Dose 680 g

IDH-Nr.
2163271

Verarbeitungsgerät IDH-Nr.
TEROSON ET 583065
Karosserie-Pinsel
(1 Stück)

Schnelle Kontaktklebung

Egal, ob Du ein doppelseitiges Klebeband oder ein Klebespray verwendest: diese Lösungen empfehlen sich für eine schnelle Befestigung von Schutz- und Zierleisten oder Emblemen und zur Fixierung von Textilien, Gummi, Dämmstoffen, Leder, Pappe, Metall, Holz oder Polyester.

TEROSON VR 1000 (bekannt als Doppelseitiges Klebeband) Doppelseitiges Klebeband



Kurz-Info:

- Basis: Polyethylen-Schaum mit Acrylatklebstoff
- Hohe Witterungs- und UV-Beständigkeit

Beschreibung:

- Band beidseitig mit Acrylatklebstoff beschichtet
- Das Band wird zum Kleben und Befestigen von Schutz- und Zierleisten oder Emblemen sowie Verkleidungen aus PVC oder PUR-Integralschaum eingesetzt

Gebindegröße
Karton 10 m/12 mm
Karton 10 m/19 mm
Karton 10 m/25 mm

IDH-Nr.
93357
93358
150039

TEROSON VR 5000 (bekannt als TEROSON Karosserie-Sprühkleber) Karosserie-Kontaktklebstoff-Spray



Kurz-Info:

- Basis: Styrol-Butadien-Kautschuk (SBR)
- Farbe: Hellbeige
- Kontakt- und Haftklebstoff
- Hohe Anfangsfestigkeit
- Wasserbeständig

Beschreibung:

- Zum Kleben von porösen Materialien wie z. B. Gewebe, Polyester und Polyester-Schäume, PE-Folien/-lamine, Leder, Pappe und Bespannungen
- Verstellbarer Sprühkopf
- Teile (Folien/Lamine) sind leicht wieder lösbar

Gebindegröße
Spraydose 400 ml

IDH-Nr.
860240

TEROSON VR 5080 (bekannt als Fix & Repair Tape) Gewebearmiertes Klebeband



Kurz-Info:

- Basis: Synthese-Kautschuk
- Farbe: Grau
- Temperaturbeständig bis 70 °C
- Bandbreite = 50 mm
- Bis 3 bar druckbeständig

Beschreibung:

- Universeller Einsatz

Gebindegröße
Rolle 25 m
Rolle 50 m

IDH-Nr.
801959
801378

Behandlung von Metallen

Rost kann durch Aufbringen eines lackähnlichen Schutzfilms mit Zinkspray verhindert werden. Unsere Lösungen zur Metallbehandlung eignen sich für die Wartung von gebrauchten Fahrzeugen und/oder Restaurierung von Oldtimern.

TEROSON VR 4600 (bekannt als TEROSON Zink-Spray) Zink-Spray



Kurz-Info:

- Basis: Zink mit Epoxy-Bindemittel
- Farbe: Silbergrau
- Schnelle Aushärtung
- Elektrisch leitfähig (nass und trocken)
- Nicht überlackierbar
- Hohe Temperaturbeständigkeit
- Hohe Verschleißfestigkeit

Beschreibung:

- Optimaler Korrosionsschutz von Eisen und Stahl
- Korrosionsschutz von unlackierten Teilen (z. B. Auspuff)
- Korrosionsschutz zwischen Schweißflanschen beim Punktschweißen
- Der Trockenfilm haftet gut auf gereinigten Metallteilen

Gebindegröße
Spraydose 400 ml

IDH-Nr.
333170

TEROSON VR 4510 (bekannt als Rostschutzgrundierung) Rostschutzgrundierung



Kurz-Info:

- Basis: Nitrokombilack
- Farbe: Grau
- Fahrbereitschaft nach 30 Min.
- Überlackierbar nach 30 Min.

Beschreibung:

- Schnell trocknende Rostschutzgrundierfarbe
- Gut überlackierbar

Gebindegröße
Spraydose 400 ml

IDH-Nr.
1119478

TEROSON VR 625 (ersetzt TEROSON VR 2000)

Rostumwandler



Kurz-Info:

- Basis: Kunstharz
- Filmbildender, lösemittelhaltiger Rostumwandler
- Farbe: Transparent, leicht bräunlich
- pH Wert: 3
- Verarbeitungstemperatur: 8 bis 25°C
- Anwendung auf allen Eisenuntergründen, auch blankes Eisen/Stahl
- Nach Durchtrocknung überlackierbar

Beschreibung:

- Behandlung von Roststellen aller Art
- Überlackieren der abgetrockneten Schicht mit den meisten industriellen und Reparaturanstrichen/-lacken möglich
- Gut schleifbarer Schutzfilm
- Kann auch als Grundierung verwendet werden
- nicht geeignet für hitzebelastete Teile wie z. B. Auspuffanlagen, Ofenrohre etc.

Gebindegröße

Spraydose 400 ml

IDH-Nr.

2142441

Wartung & Reparatur

Hier findest Du nützliche Produkte für den Einsatz bei alltäglichen Wartungs- und Reparaturarbeiten.

LOCTITE SF 7900 (bekannt als Ceramishield)

Schutzbeschichtung



Kurz-Info:

- Basis: Bornitrid
- Farbe: Hell
- Keramische, silikonfreie Schutzbeschichtung

Beschreibung:

- Der aufgesprühte Trockenfilm schützt Schweißgeräte wirksam vor Metallspritzern und erhöht somit die Standzeit
- Sprühschicht trocknet binnen weniger Sekunden
- Sehr einfach aufzutragen

Gebindegröße

Spraydose 400 ml

IDH-Nr.

1238883

TEROSON VR 2200 (bekannt als Ventileinschleifpaste)

Paste



Kurz-Info:

- Basis: Wasserlösliches Syntheseöl mit Elektrokorund
- Farbe: Grau
- Doppeldose mit grober Vorschleifpaste und feiner Nachschleifpaste

Beschreibung:

- Sehr einfach zu verarbeiten
- Gute Schleifeigenschaften
- Können aufgrund der Wasserlöslichkeit einfach abgespült werden

Gebindegröße

Dose 100 ml

IDH-Nr.

142228

LOCTITE SF 7100 (bekannt als LOCTITE 7100)

Lecksuchspray



Kurz-Info:

- Farb- und geruchsloses Spray

Beschreibung:

- Das Produkt bildet Blasen im Bereich der Leckage

Gebindegröße

Spraydose 400 ml

IDH-Nr.

250000



Reinigung & Vorbehandlung

6



Reinigung und Vorbehandlung

Für saubere Oberflächen und Hände

Die entscheidenden Faktoren für die Auswahl eines Reinigers bzw. Entfetters sind Trockenzeit, Verschmutzungsart, Geruch und Werkstoffverträglichkeit.

Rückstände sind dabei ein besonders wichtiger Aspekt: Rückstände können die nachfolgende Weiterverarbeitung von Teilen, z. B. beim Lackieren oder Kleben, negativ beeinträchtigen. Bei Kunststoffen ist im Zusammenhang mit Lösungsmittelbasierten Reinigern häufig die Werkstoffverträglichkeit ein Problem.

Das HENKEL-Reiniger-Portfolio speziell für die Fahrzeugreparatur

- Reinigen von Teilen vor dem Auftragen von Kleb- und Dichtstoffen
- Reinigen und Entfetten von Arbeitsflächen und Teilen
- Reinigen von stark verschmutzten Händen

TEROSON VR 10 Oberflächenvorbereitung



- Kurz-Info:**
- Basis: Kohlenwasserstoff
 - Lösungsmittelbasiert
 - Sehr kurze Abluftzeit

- Beschreibung:**
- Universalprodukt für die Vorbereitung von Klebeflächen
 - Entfernt alle Verunreinigungen von Fahrzeugscheiben, Teilen aus Glas, Kunststoff und Metall
 - Entfernt Silikonrückstände
 - Mit einem fusselfreien Tuch auftragen

Gebindegröße
Dose 1 l
Kanne 10 l

IDH-Nr.
1581831
63095

LOCTITE SF 7063 (bekannt als LOCTITE 7063) Oberflächenvorbereitung



- Kurz-Info:**
- Lösungsmittelbasiert
 - Sehr kurze Abluftzeit

- Beschreibung:**
- Ideal für die Anwendung vor dem Kleben oder Dichten
 - Rückstandsfrei
 - Entfernt die meisten Fette, Öle, Schmierflüssigkeiten und Feinstpartikel von allen Oberflächen

Gebindegröße
Spraydose 400 ml
Kanister 10 l

IDH-Nr.
2098749
149293

Um die besten Haftergebnisse von LOCTITE und TEROSON Produkten zu erzielen, ist immer eine entsprechende Oberflächenvorbereitung notwendig.

TEROSON BOND Glass Cleaner (ergänzt TEROSON VR 100) Glasreiniger



- Kurz-Info:**
- Wasserbasiert
 - VOC-frei
 - Keine Kennzeichnungspflicht
 - Sehr kurze Abluftzeit

- Beschreibung:**
- Geeignet für alle Fahrzeug-Oberflächen, besonders Glas und Plexiglas
 - Rezeptur beruht auf Nanotechnologie
 - Schützt die Oberfläche gegen das Anhaften von Schmutz
 - Sehr kurze Abluftzeit selbst bei Kälte

Gebindegröße
Sprühflasche 1 kg
Kanne 5 kg
Kanne 20 kg

IDH-Nr.
2689820
1510450
1509978

TEROSON BOND Sponge

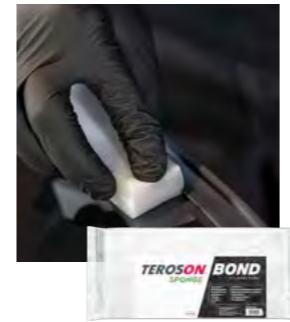

- Kurz-Info:**
- Reinigungsschwamm auf Melaminharz-Basis
 - Maße: 100 x 30 x 20 mm
 - Lösungsmittelbeständig
 - Kann als Primer-Applikator eingesetzt werden
 - Der Schwamm kann individuell zugeschnitten werden

- Beschreibung:**
- Reinigung, Vorbereitung von Glasoberflächen
 - Entfernung von Silikonrückständen
 - Entfernt frisch angetrockneten Primer
 - Verbesserte Reinigung von geölten Metallflächen

Gebindegröße
10 Stück/Packung

IDH-Nr.
2697935

TEROSON VR 105 (bekannt als Intensiv Scheiben-Reiniger) Schaumreiniger



- Kurz-Info:**
- Basis: Alkoholisch-wässrige Tensidlösung
 - Standfester Aktivschaum

- Beschreibung:**
- Reinigt schlierenfrei alle Glasflächen
 - Entfernt rückstandslos Öl, Fette, Politurreste, Nikotinablagerungen sowie Insekten- und Vogelverschmutzungen
 - Geeignet zum Reinigen von Polstern

Gebindegröße
Spraydose 500 ml

IDH-Nr.
1670100

LOCTITE SF 7200 (bekannt als LOCTITE 7200) Kleb- und Dichtstoffentferner



- Kurz-Info:**
- Lösungsmittelbasiert

- Beschreibung:**
- Löst ausgehärtete Dichtstoffe und Feststoffdichtungen nach entsprechender Einwirkzeit an
 - Reduziert mechanisches Wegschaben auf ein Minimum
 - Kann auf vielen Oberflächen eingesetzt werden
 - Auch für Aluminium- oder andere Weichmetallflansche geeignet

Gebindegröße
Spraydose 400 ml

IDH-Nr.
2099006

LOCTITE SF 7840 (bekannt als LOCTITE 7840)
Universell einsetzbarer Reiniger und Entfetter



Kurz-Info:

- Wasserbasiert
- VOC-frei, kennzeichnungsfrei
- Lösungsmittelfrei, nicht brennbar
- Biologisch abbaubar

Beschreibung:

- Entfernt Fette, Öl, Schneidöle, Heizöle, Teer, Streusalz, leichten Ruß und Werkstattdschmutz
- Typische Anwendung ist die Reinigung z. B. von Maschinen, Motoren, Lagern, Ventilen, Tanks, Außenverkleidungen, Fenstern, Teppich- und Betonböden
- Mit Wasser verdünnbar
- Nicht zur Vorbereitung von Klebeflächen geeignet

Gebindegröße

Sprühflasche 750 ml
Kanister 5 l

IDH-Nr.

1427770
1427776

LOCTITE SF 7039 (bekannt als LOCTITE 7039)
Reiniger für elektrische Kontakte



Kurz-Info:

- Lösungsmittelbasiert
- Kurze Abluftzeit
- Betriebstemperaturbereich -30 °C bis +50 °C

Beschreibung:

- Zur Reinigung von elektrischen Kontakten, Relais, Schaltanlagen usw., die Feuchtigkeit oder anderen Verschmutzungen ausgesetzt sind
- Greift Isolationslacke nicht an
- Hinterlässt einen wasserabweisenden Film

Gebindegröße

Spraydose 400 ml

IDH-Nr.

2098988

LOCTITE SF 7080 (bekannt als LOCTITE Hygiene Spray)
Reiniger für Klimaanlage



Kurz-Info:

- Basis: Biozid
- Nicht toxisches Desinfektionsmittel
- Frischer Duft nach Menthol und Eukalyptus

Beschreibung:

- Reinigungs- und Desinfektionsmittel für Klimaanlage
- Effektiv gegen Bakterien, Pilze und Viren in der Luft und auf verunreinigten Oberflächen gemäß ISO EN 14476
- Keine Beschädigung oder Verfärbung von Textilien oder Beschlägen
- Neutralisiert unangenehme Gerüche und hinterlässt einen frischen Duft nach Menthol und Eukalyptus

Gebindegröße

Spraydose 150 ml

IDH-Nr.

731335

LOCTITE SF 7085 (bekannt als LOCTITE Superschaum)
Universell einsetzbarer Schaumreiniger



Kurz-Info:

- Lösungsmittelbasierter Schaum

Beschreibung:

- Vielseitig verwendbarer Schaumreiniger für die Innen- und Außenreinigung am Fahrzeug
- Auch einsetzbar zum Entfernen von Insektenrückständen und Schmutzablagerungen von Glas, lackierten und verchromten Oberflächen sowie Kunststoffteilen wie z. B. Stoßstangen usw.

Gebindegröße

Spraydose 400 ml

IDH-Nr.

195915

TEROSON VR 190 (bekannt als Bremsen & Kupplungsreiniger)
Reiniger für Bremsen- und Kupplungsteile



Kurz-Info:

- Basis: Lösungsmittel
- Farblose, klare Flüssigkeit

Beschreibung:

- Reinigt und entfettet Brems-, Kupplungs- und Getriebeteile
- Nicht zur Oberflächenreinigung von Klebestellen geeignet
- Schnelle und gründliche Anwendung

Gebindegröße

Spraydose 500 ml

IDH-Nr.

232315

BONDERITE C-MC 1204 (bekannt als LOCTITE 7012)
Tauchreiniger



Kurz-Info:

- Basis: Alkalischer Reiniger
- pH-Wert: 11,3
- Verarbeitungstemperatur: bis 50 °C
- Einsatzkonzentration: 10 – 500 g/l
- Lösemittelfrei

Beschreibung:

- Universeller Reiniger und Entfetter für starke Verunreinigungen
- Reinigung von mechanischen Teilen, Werkzeugen und Maschinen
- Es kann versprüht, mit der Bürste oder manuell aufgetragen werden
- Das Produkt eignet sich für Ultraschall-Tauchbäder, Hochdruck-Sprühverfahren und zum Verschäumen

Gebindegröße

Kanister 23 kg

IDH-Nr.

2551002

BONDERITE C-MC 1030 (bekannt als LOCTITE 7013)
Reiniger für Waschtische



Kurz-Info:

- Basis: Neutralreiniger
- pH-Wert: 9,5
- Biologisch abbaubar
- Lösemittelfrei

Beschreibung:

- Gebrauchsfertiger wasserbasierter Reiniger
- Produkt mit Bürste oder Handbrause in ausreichender Menge auftragen (Reinigungstische)
- Bietet vorübergehenden Rostschutz

Gebindegröße

Kanister 23 kg

IDH-Nr.

2557571

BONDERITE C-MC 20100 (bekannt als LOCTITE 7860)
Schaumarmer Fußbodenreiniger



Kurz-Info:

- Basis: Neutralreiniger
- pH-Wert: 8,7
- Verarbeitungstemperatur: 15 °C bis 35 °C
- Einsatzkonzentration: 25 – 11 g/l
- Lösemittelfrei

Beschreibung:

- Schaumarmer, parfümierter Fußbodenreiniger für die tägliche Reinigung von empfindlichen Fußbodenbelägen, z. B. von Fliesen, Beton und synthetischen Materialien
- Das Produkt eignet sich besonders gut für Bodenreinigungsmaschinen
- Hinterlässt eine schmutzabweisende Oberfläche

Gebindegröße

Kanister 23 kg

IDH-Nr.

2551004

LOCTITE SF 7850 (bekannt als LOCTITE 7850)
Universell einsetzbarer Handreiniger



Kurz-Info:

- Biologisch abbaubar
- Mineralölfrei
- Auf Basis natürlicher Extrakte
- Enthält die Hautpflegesubstanzen Aloe Vera, Lanolin und Jojobaöl

Beschreibung:

- Enthält extra feine Schleifpartikel für porentiefe Reinigungswirkung
- Entfernt festsitzenden Schmutz, Fett und Öl
- Kann ohne Wasser verwendet werden

Gebindegröße

- Flasche 400 ml
- Flasche 3 l
- Kanister 10 l

IDH-Nr.

- 2098250
- 2098251
- 1658212

LOCTITE SF 7855 (bekannt als LOCTITE 7855)
Handreiniger für Farben / Klebstoffe



Kurz-Info:

- Biologisch abbaubar
- Ungiftig
- Frei von Silikon und aggressiven Lösungsmitteln
- Enthält die vier Hautpflegesubstanzen Aloe Vera, Vitamin E, Lanolin und Jojobaöl
- Enthält fein gemahlene Bimsstein

Beschreibung:

- Spezielle Rezeptur für sehr schwierig zu entfernende Verschmutzungen, Farben, Harze, Primer, Klebstoffe, Silikone, Lacke und Glasuren
- Die enthaltenen Hautpflegesubstanzen ermöglichen häufige Anwendung, ohne die Haut anzugreifen
- Kann ohne Wasser verwendet werden

Gebindegröße

- Flasche 400 ml
- Flasche 1,75 l

IDH-Nr.

- 1918668
- 1918673

LOCTITE SF 7852
Reinigungstücher für Hände und Teile



Kurz-Info:

- Basis: Viskose/PET/PP Vliesstoff mit organischen Substanzen & Wasser
- pH-Wert: 5 – 7

Beschreibung:

- Vorbefeuchtetes Tuch für die Hand- und Teilereinigung
- Entfernt die meisten Verunreinigungen wie Fett, Schmutz, Tinte, Farben und Klebstoffspuren
- Reinigungstuch mit einer rauen und einer glatten Seite

Gebindegröße

- Dose / 70 Stück

IDH-Nr.

- 1898064

BONDERTITE C-MC Manuvo (bekannt als P3 Manuvo)
Handreiniger



Kurz-Info:

- Lösungsmittelfrei
- Frei von Abrasivstoffen
- Erfüllt die Vorgaben der EG-Kosmetik Richtlinie
- Wirkstoffe vollständig biologisch abbaubar

Beschreibung:

- Entfernt Schmierfette, Öle, Graphit, Metall-, Gummi- und Kohleabrieb, Schleifstaub, Garten und Straßenschmutz
- Leichter Zitrusduft

Gebindegröße

- Flasche 500 ml
- Spender 1,2 l
- Kanister 10 kg

IDH-Nr.

- 33024
- 29202
- 1565845

TEROSON VR 320 (bekannt als TEROQUICK)
Handreinigerpaste



Kurz-Info:

- Basis: Anionische Tenside und Reibemittel
- Sandfrei
- Lösungsmittelfrei
- Biologisch abbaubar
- Mit Weichholzmehl

Beschreibung:

- Schnelle und gründliche Reinigung stark verschmutzter Hände
- Entfernt Schmutz, Öl und Fett ohne aggressive Lösungsmittel
- Hautschonend
- Enthält keinen Sand, daher gibt es keine Abflussverstopfung

Gebindegröße

- Dose 300 g
- Eimer 2 kg
- Eimer 8,5 kg

IDH-Nr.

- 2088494
- 2088495
- 2088032



Primer und Aktivatoren

Für maximale Leistung von Klebstoffen

Henkel bietet für jede Klebstofftechnologie ein komplettes Sortiment von Aktivatoren und Primern

Primer werden zur Verbesserung der Haftung eingesetzt, z. B. auf schwer zu klebenden Substraten, wie einigen Kunststoffen oder Metallen.

Aktivatoren dienen zur Beschleunigung des Aushärtvorgangs. Sie werden bspw. bei anaeroben Klebstoffen für den Einsatz in Umgebungen unter 15 °C und für den Auftrag auf passive Metalle wie Edelstahl empfohlen.

Finde das passende Produkt

Sofortklebstoffe Cyanacrylate	Schraubensicherungen Rohr- und Gewindedichtungen, Flächendichtungen, Fügeklebstoffe Anaerobe Produkte, Acrylate	Kunststoffreparatur, Scheibenklebstoffe Polyurethane		
Polyolefin / Kunststoff Primer	Lösemittelfrei	Lösemittelhaltig	Glasreparatur	Lackierbare Plastikteile
LOCTITE SF 770	LOCTITE SF 7240	LOCTITE SF 7649	TEROSON PU 8519 P	TEROSON 150 PRIMER

LOCTITE SF 770 (bekannt als LOCTITE 770) Polyolefin- / Kunststoff-Primer



Kurz-Info:

- Lösungsmittelbasiert (Heptan)
- Farbe: Farblos
- Auftragung: Vor dem Klebstoff

Beschreibung:

- Primer/Haftvermittler nur für schwer zu klebende Kunststoffe
- Verbessert die Haftung von Sofortklebstoffen auf Polyolefinen und anderen Kunststoffen mit geringer Oberflächenspannung

Gebindegröße

Flasche 10 g
Polyolefin-Klebeset:
LOCTITE SF 770
+
LOCTITE 406 (20 g)

IDH-Nr.

142624

142457

LOCTITE SB 450 Haftreiniger



Kurz-Info:

- Alkoholische Lösung
- Farbe: Farblos, klar
- Auftragung: vor dem Klebstoff

Beschreibung:

- Alkoholische Lösung zur Reinigung von nicht saugenden Untergründen verbessert die Haftung von elastischen Kleb- und Dichtstoffen auf kritischen Untergründen

Gebindegröße

Flasche 100 ml

Flasche 1 l

IDH-Nr.

1540762

642844

LOCTITE SF 7240 (bekannt als LOCTITE 7240) Metallaktivator



Kurz-Info:

- Lösungsmittelfrei
- Farbe: Blaugrün
- Auftragung: Vor dem Klebstoff

Beschreibung:

- Aktivator für anaerobe Klebstoffe
- Beschleunigt die Aushärtung auf passiven und inaktiven Oberflächen
- Bei großen Klebespalten
- Für die Aushärtung bei niedrigen Temperaturen (<15 °C)

Gebindegröße
Pumpsprühflasche 90 ml

IDH-Nr.
333369

LOCTITE SF 7649 (bekannt als LOCTITE 7649) Metallaktivator



Kurz-Info:

- Lösungsmittelbasiert (Aceton)
- Farbe: Grün
- Auftragung: Vor dem Klebstoff

Beschreibung:

- Aktivator für anaerobe Klebstoffe
- Beschleunigt die Aushärtung auf passiven und inaktiven Oberflächen
- Bei großen Klebespalten
- Für die Aushärtung bei niedrigen Temperaturen (<15 °C)

Gebindegröße
Spraydose 150 ml
Set 500 ml

IDH-Nr.
142479
579839

TEROSON BOND ALL-IN-ONE-PRIMER (ersetzt TEROSON PU 8519 P) Schwarzprimer & Aktivator



Kurz-Info:

- Basis: Polyurethan
- Ausgezeichneter UV-Schutz
- Korrosionsschutz
- Kombiprimer

Beschreibung:

- All-in-One Primer und Aktivator zur Vorbehandlung des Klebeuntergrundes vor einer Scheibenverklebung
- Sehr kurze Abluftzeiten, selbst bei kühleren Temperaturen
- Auch zur Aktivierung von vorhandenen Restraupen oder Vorbeschichtungen

Gebindegröße

Flasche 10 ml
Flasche 25 ml
Flasche 100 ml

IDH-Nr.

2671463
2670908
2670909

TEROSON 150 PRIMER (bekannt als TEROKAL 150) Kunststoff-Primer



Kurz-Info:

- Basis: Chlorierte Polyolefine
- Kurze Abluftzeit

Beschreibung:

- Ausgezeichneter Haftvermittler/Primer für lackierfähige Kunststoffteile
- Kann auch auf Kunststoffen als Haftvermittler vor dem Lackieren verwendet werden
- Einfach und präzise aus der Spraydose aufzutragen

Gebindegröße

Spraydose 150 ml

IDH-Nr.

267078

Verarbeitungsgeräte

Geräte | Zubehör

TEROSON ET DRUCKLUFT-PISTOLE POWERLINE II

Die leistungsstärkste Druckluftpistole zum Auftragen von Standard-Dichtnähten, zum Spritzen von OEM-Strukturen, als auch zum Applizieren von Scheibenklebstoffen.



Hier findest Du das passende Gerät für Deine Anwendung

TEROSON ET UNIVERSAL UBS PISTOLE

Professionelles Gerät zum Spritzen von Unterbodenschutz- und Steinschlagschutzmaterialien in verschiedenen Strukturen



Geräte

Kartuschen	Typ	Name	Beschreibung	Technische Daten	Gebindegröße	IDH-Nr.
310 ml Kartusche, 400 ml Folienbeutel (Umbausatz optional erhältlich)	Druckluftpistole	TEROSON ET DRUCKLUFT-PISTOLE POWERLINE II	<ul style="list-style-type: none"> • Hochdruck-Pistole • Zum Ausdrücken von niedrig bis hochviskosen Materialien • Zum Spritzen von Flach- und Breitstrahl Dichtnähten • Patentiertes System verhindert das Bersten von Kartuschen • Optional Umrüstkit für 400 ml Folienbeutel erhältlich • Ergonomisch geformter Handgriff 	<ul style="list-style-type: none"> • Arbeitsdruck: bis zu 24 bar (bei max. 8 bar Eingangsdruck) • Übersetzung: 1:3 • Kolbenstangen-Pistole • Konstanter Materialfluss • Regulierbarer Arbeitsdruck • Integrierter Druckmanometer 	1 Stück	960304
310 ml Kartusche	Druckluftpistole	TEROSON ET MULTIPRESS TELESKOP-DRUCKLUFT-PISTOLE	<ul style="list-style-type: none"> • Druckluft-Pistole • Geeignet zum Spritzen von Strukturen zur Nahtabdichtung • Zum Spritzen von Unterboden- oder Steinschlag-schutzbelägen aus 300/310 ml Aluminium-Kartuschen • Zum Applizieren von niedrig- bis hochviskosen Kleb- und Dichtstoffen 	<ul style="list-style-type: none"> • Kolbenstangen-Pistole • Max. Druck: 8 bar • Kompakte Bauweise • Regulierbarer Arbeitsdruck • Regulierbare Zerstäuberluft 	1 Stück	142241
400 - 600 ml Folienbeutel	Druckluftpistole	TEROSON ET SOFTPRESS DRUCKLUFT-PISTOLE	<ul style="list-style-type: none"> • Druckluftpistole für die Verarbeitung von Folienbeuteln • Leichtes Gerät • Kompakte Bauweise 	<ul style="list-style-type: none"> • Extrusion ohne Kolbenstange • Max. Druck: 6,8 bar 	1 Stück	250052
310 ml Kartusche, 400 ml Folienbeutel (Umbausatz optional erhältlich)	Akkupistole	TEROSON ET BATTERY GUN 2.0	<ul style="list-style-type: none"> • Fein dosierbar durch variablen Geschwindigkeitsregler • Optimale Vorschubdosierung während des Auftragens • Für Materialien von niedriger bis mittlerer Viskosität • Sowohl für Kartuschen- als auch für Folienbeutelverarbeitung geeignet 	<ul style="list-style-type: none"> • Maximal Leistung: 2,5 kN • Lauflänge: 274,5 mm • Volt: 10,8 V • Akku Ladezeit: max. 30 Minuten • Akku Typ: Lithium Ionen • Gewicht: 1,7 kg (mit Akku) 	1 Stück	2085724



Kartuschen	Typ	Name		Beschreibung	Technische Daten	Gebindegröße	IDH-Nr.
310 ml Kartusche 400 ml Folienbeutel	Akkupistole	TEROSON ET AKKUPISTOLE 20V		<ul style="list-style-type: none"> • Besonders für hochviskose Produkte geeignet • Einstellbarer Vorschub von 1 (niedrig) bis hin zu 6 (hoch) • Einfaches Wechseln des Drucktellers für Kartusche oder Beutel • Transparentes Rohr zur einfachen Kontrolle des Restmaterials 	<ul style="list-style-type: none"> • Volt: 20 V • Akku Ladezeit: max. 30 Minuten • Akku Typ: Lithium Ionen • Gewicht: 2,6 kg inkl. Akku • Zertifikate: CE, IEC60335, UL, C-Tick, ISO, REACH2 	1 Stück	2258316
310 ml, 300 ml Kartuschen	Manuelle Pistole	TEROSON ET STAKU HANDDRUCK PISTOLE		<ul style="list-style-type: none"> • Hochwertige mechanische Handdruckpistole • Zum Auftragen von Kleb- und Dichtstoffen • Einfach zu handhaben • Wartungs- und reinigungsfreundlich • Kein Nachlaufen • Für Aluminium- und Kunststoffkartuschen 	<ul style="list-style-type: none"> • Erleichtertes Ausdrücken durch Übersetzung: 1:10 • Kolbenstangen-Pistole 	1 Stück	142240
2 x 25 ml Kartuschen	Manuelle Pistole	TEROSON ET HAND PISTOLE (2 x 25 ml)		<ul style="list-style-type: none"> • Handpistole für 2K-Kartuschen (2 x 25 ml) • Einfache Handhabung • Mischverhältnis 1:1 	<ul style="list-style-type: none"> • Erleichtertes Ausdrücken durch Übersetzung: 1:6,5 • Kolbenstangen-Pistole 	1 Stück	150035
2 x 25 ml Kartuschen	Manuelle Pistole	LOCTITE 50 ml DOPPELKARTUSCHEN-PISTOLE (2 x 25 ml)		<ul style="list-style-type: none"> • Geeignet für die meisten 2K-Produkte in 50 ml Kartuschen Typ D • Praktische, wirtschaftliche Produktauftragung 	<ul style="list-style-type: none"> • Mischungsverhältnis 1:1 und 1:2 	1 Stück	267452
1 l Dose	Druckluftpistole	TEROSON ET UNIVERSAL UBS PISTOLE		<ul style="list-style-type: none"> • Zum Spritzen von Unterboden- und Steinschlag-schutzmaterialien • Ermöglicht das Applizieren in unterschiedlichen Strukturen • Ideal für sehr feine lackähnliche- bis hin zu groben Strukturen • Das Produkt kann ohne zwischenzeitliche Reinigung 3 bis 4 Wochen in der Pistole verbleiben • Niedriger Verarbeitungsdruck • Einfach zu handhaben, Einstellungen ähnlich einer Lackpistole 	<ul style="list-style-type: none"> • Max. Druck: 8 bar • Arbeitsdruck: 3 – 4 bar • Regler mit integriertem Sicherheitsventil • Regulierbare Spritz-Zuluft • Regulierbare Materialmenge • Für 1 l Dosen 	1 Stück	1589356



Kartuschen	Typ	Name		Beschreibung	Technische Daten	Gebindegröße	IDH-Nr.
1 l Dose	Druckluftpistole	TEROSON ET STANDARD UBS PISTOLE		<ul style="list-style-type: none"> • Geeignet zum Spritzen von Schutzwachs, Steinschlag- und Unterbodenschutzprodukten • Ideal für die Herstellung (Nachbildung) von Oberflächen in feinen bis sehr groben Strukturen • Regulierbare Düse für die Nachbildung verschiedener Strukturen • Niedriger Verarbeitungsdruck • Für Standardanwendungen zum Auftragen von Unterbodenschutzprodukten 	<ul style="list-style-type: none"> • Max. Druck: 8 bar • Arbeitsdruck: 2 – 4 bar • Für 1 l Dosen 	1 Stück	1585815
1 l Dose	Druckluftpistole	TEROSON ET HOHLRAUM-SCHUTZ PISTOLE		<ul style="list-style-type: none"> • Leicht zu befüllende Druckbecherpistole für die Hohlraumversiegelung • Besonders feine Vernebelung (weniger Materialverbrauch) • Restmaterial kann mehrere Wochen in dem Behälter verbleiben • Schnellkupplung für Sprühdüse und Sprühschlauch • Inklusive Haken- und flexible Nylonsonde (siehe Zubehör) • Einstellbare Materialmenge 	<ul style="list-style-type: none"> • Max. Druck: 6 bar • Arbeitsdruck: 3 – 4 bar • Becher mit 1 l Inhalt 	1 Stück	1589354

Reparatur und Ersatzteile für die Verarbeitungsgeräte:

Innotech Marketing und Konfektion Rot GmbH
 Schönbornstraße 8b
 69242 Mühlhausen-Rettigheim
 Tel.: +49 (0) 7253-98737-20
 Fax: +49 (0) 7253-98737-29
 www.innotech-rot.de
 E-Mail: service@innotech-rot.de



Geräte

Name	Bild	Beschreibung	Gebindegröße	IDH-Nr.
TEROSON ET KARTUSCHEN-VORWÄRMBOX (2)		<ul style="list-style-type: none"> • Zum Vorwärmen von max. 2 Kartuschen (nur Alu-Kartuschen) • Für Aluminiumkartuschen • Schnelle Vorwärmbox für alle vorzuheizenden Materialien <p>Technische Daten:</p> <ul style="list-style-type: none"> • Temperatur: 60 °C • Keine Überhitzung • Leistungsaufnahme: 200 W • Netzanschluss: 230 V 	1 Stück	211556
TEROSON ET KARTUSCHEN-VORWÄRMBOX (6)		<ul style="list-style-type: none"> • Zum Vorwärmen von max. 6 Kartuschen (Aluminium oder Kunststoff) vor der Verarbeitung • Für max. 6 Folienbeutel (6 x 400 ml oder 4 x 600 ml) <p>Technische Daten:</p> <ul style="list-style-type: none"> • Temperatur: 65 °C • Keine Überhitzung • Hält die Temperatur ca. eine Stunde lang ohne Stromanschluss nach dem Erwärmen • Leistungsaufnahme: 200 W • Netzanschluss: 230 V 	1 Stück	796993
TEROSON BOND Easy Cut		<ul style="list-style-type: none"> • Nur ein Bediener erforderlich • Robustes Aluminiumgehäuse und Getriebe • 2 x 65 m geflochtene High-Tech Polyethylen-Austrennschnur ø 0,95 mm, Zugfestigkeit 140 daN (extrem reißfest) 	1 Stück	2701385
		<ul style="list-style-type: none"> • Keine Beschädigung von Lack (Flansch), Innenverkleidung oder Dachhimmel • Kann auch verwendet werden, um flexibel verklebte Tuningteile zu demontieren z. B. Spoiler oder Dachantennen • Faden kann beim Reißen nicht zurückfedern - Kein Risiko einer Verletzung des Bediener • Geeignet für Aluminium-Karosserien - Keine Kontaktkorrosion • Winkelgetriebe für besseren Zugang mit Akkuschauber • Flexible Verlängerung inklusive 	Ersatz Austrennschnur	2701906

Zubehör

Name	Bild	Beschreibung	Gebindegröße	IDH-Nr.
TEROSON ET STANDARD-DÜSE		<ul style="list-style-type: none"> • Für Standard-Dichtnähte • Metrisches Feingewinde • Für Aluminiumkartuschen 	20 Stück / Packung	581582
TEROSON ET BÖRDELNAHT-DÜSE		<ul style="list-style-type: none"> • Speziell zum Auftrag von Dichtnähten entwickelte Düse, z.B. zur Abdichtung im Türbereich (Bördelnähte) • Mit seitlichen Anschlägen zum Zuschneiden • Führungsflügel • Metrisches Feingewinde • Für Aluminiumkartuschen 	24 Stück / Packung	782222
TEROSON ET DOPPELDÜSE für spritzbare Naht		<ul style="list-style-type: none"> • Zum Spritzen von strukturierten Dichtnähten mit der TEROSON ET MULTIPRESS TELESKOP-DRUCKLUFT-PISTOLE) • Zwillingdüse • Metrisches Feingewinde • Für Aluminiumkartuschen 	12 Stück / Packung	1395025
TEROSON ET RB II DÜSE		<ul style="list-style-type: none"> • Spezialdüse zur Verarbeitung von TEROSON RB II • flache und breite Öffnung • Metrisches Feingewinde • Für Aluminiumkartuschen 	10 Stück / Packung	368243
TEROSON ET FLACHSTRAHL-DÜSE		<ul style="list-style-type: none"> • Verarbeitung mit TEROSON ET DRUCKLUFT-PISTOLE POWERLINE II • Spezialdüse für die originalgetreue Nachbildung von Flachstrahl-Dichtnähten mit OEM-Struktur an Fahrzeugkarosserien • Für Flachstrahl-Anwendungen • Metrisches Feingewinde • Für Aluminiumkartuschen 	10 Stück / Packung	1305486
TEROSON ET BREITSTRAHL-DÜSE		<ul style="list-style-type: none"> • Für die Nahtabdichtung oder Anwendungen im Akustikbereich • Originalgetreue Nachbildung von OEM-Strukturen • Für Breitstrahl-Applikationen • Metrisches Feingewinde • Für Aluminiumkartuschen 	10 Stück / Packung	1470999



Name		Beschreibung	Gebindegröße	IDH-Nr.
TEROSON ET FLEXIBLES ADAPTER-SCHLAUCHSET		<ul style="list-style-type: none"> • System für die Anwendung an schwer zugänglichen Stellen am Fahrzeug • Problemloser Austausch des Innenrohrs ohne Reinigung des flexiblen Schlauchs • Metrisches Feingewinde • Für Aluminiumkartuschen 	Set	1542651
		<ul style="list-style-type: none"> • Problemloser Austausch des Innenrohrs ohne Reinigung des flexiblen Schlauchs • Metrisches Feingewinde • Für Aluminiumkartuschen 	Ersatzteil - Innenrohr	1542653
TEROSON ET ABSTANDHALTER		<ul style="list-style-type: none"> • Einsatz in Verbindung mit Flach- und Breitstrahl-Düsen zur Einstellung einheitlich breiter Materialraupen • Zur Kantenführung • Einstellbarer Spritzabstand 	5 Stück / Packung	1542650
STATIKMISCHER GROSS		<ul style="list-style-type: none"> • Statikmischer für 2K-Kartuschen 175 – 250 ml • Überwurfmutter • Länge 173 mm 	10 Stück/ Packung	780805
STATIKMISCHER KLEIN		<ul style="list-style-type: none"> • Statikmischer für 2K-Kartuschen 50 ml • Bajonettverschluss • Länge 115 mm 	12 Stück/ Packung	142242
STATIKMISCHER LOCTITE 3090		<ul style="list-style-type: none"> • Statikmischer für LOCTITE 3090 & HY 4070 / 11 g • Mischung: 10:1 • Technologie: Cyanacrylate • Gesamtlänge: 60 mm 	10 Stück/ Beutel	1453183
STATIKMISCHER LOCTITE 4090		<ul style="list-style-type: none"> • Statikmischer für LOCTITE 4090 / 50 ml • Mischung: 1:1 • Technologie: Hybrid • Gesamtlänge: 77 mm 	10 Stück/ Beutel	1826921

Name		Beschreibung	Gebindegröße	IDH-Nr.
TEROSON ET HAKENSONDE		<ul style="list-style-type: none"> • Hakensonde für Hohlraumversiegelung, 90° gekröpft • Besonders feine Vernebelung (weniger Materialverbrauch) • Schnellkupplung • 50 cm 	1 Stück	1669493
TEROSON ET NYLONSONDE		<ul style="list-style-type: none"> • Flexible Nylonsonde für Hohlraumversiegelung • Besonders feine Vernebelung (weniger Materialverbrauch) • Schnellkupplung • 150 cm 	1 Stück	1667919
TEROSON ET GLASFASER-GEWEBE		<ul style="list-style-type: none"> • Zur Verstärkung von Reparaturstellen bei der Kunststoff-Reparatur • Feinmaschig • Einfach zuzuschneiden • Flexibel 	1 m / Packung	908383
TEROSON ET KAROSSERIE-PINSEL		<ul style="list-style-type: none"> • Pinsel mit Kunststoffborsten für die Auftragung von Nahtabdichtungsprodukten 	1 Stück	583065
TEROSON ET MO PUMPSRÜH-FLASCHE		<ul style="list-style-type: none"> • Sprühflasche mit regulierbarem Strahl • Fassungsvermögen 500 ml • Zur rationellen Verarbeitung von MO-Universal aus dem Großgebilde 	1 Stück	211762
TEROSON ET PUMPSRÜH-FLASCHE		<ul style="list-style-type: none"> • Zur rationellen Verarbeitung von Bremsen- und Kupplungsreiniger im Großgebilde • Fassungsvermögen 1 l 	1 Stück	150037
		<ul style="list-style-type: none"> • Geeignet für TEROSON Bremsenreiniger und TEROSON WX 990 • Besonders robuste Ausführung mit stufenlos regulierbarem Sprühstrahl 	Dichtsatz (O-Ringe)	347157



Name	Bild	Beschreibung	Gebindegröße	IDH-Nr.
TEROSON ET APPLIKATOREN - WOLLWISCHER		<ul style="list-style-type: none"> • Primer-Applikator • Fusselfrei 	25 Stück / Packung	142245
GLASSCHABER (Luxus)		Ein Werkzeug von sehr hoher Qualität, ideal einsetzbar zum Zurückschneiden vorhandener Kleb- und Dichtstoffe. Dieser Schaber ist mit einer Metallführung ausgestattet, die die Bügelklinge fixiert.	1 Stück Ersatzklingen (100 Stück)	149380 197818
DOPPELGELENK-SAUGHEBER		Dieser Saugheber ist speziell für die Scheibmontage konzipiert und paßt sich dank seiner Gelenkköpfe jeder Scheibenbiegung an.	1 Stück	149365
SCHNEIDEDRAHT (gold-gedreht)		Dieser speziell gewickelte Draht widersteht höchsten Zugbelastungen. Durch seine Struktur ist es zudem möglich kleinere Bauteile, wie bspw. Abstandhalter durchzusägen.	Rolle 22,5 m	149361
TEROSON BOND AUSTRENN-SCHNUR		<ul style="list-style-type: none"> • Geflochtene High-Tech Polyethylen-Austrennschnur • Länge: 65m/Rolle, Ø 0,95 mm • Reduzierter Kraftaufwand beim Austrennen • Zugfestigkeit 140 daN extrem reißfest • Farbe: orange • Keine Beschädigungen von Lack (Flansch), Innenverkleidung oder Dachhimmel • Kann auch verwendet werden, um flexibel verklebte Tuningteile zu demontieren z.B. Spoiler oder Dachantennen • Faden kann beim Reißen nicht zurückfedern - Kein Verletzungsrisiko • Geeignet für Aluminium-Karosserien - Keine Kontaktkorrosion • Geeignet auch für große Scheiben, z.B. Caravan 	1 Stück	2701906

Displays

TEROSON WX 990 DISPLAY



Inhalt
• 24 TEROSON WX 990 (Schutzwachs Spray)

IDH-Nr. 2567840

Bei der Bestellung des Displays bitte 24 x 2567840 angeben

TEROSON ROSTSCHUTZ DISPLAY



Inhalt
• 12 TEROSON SB 3120 (Unterbodenschutz-Spray)
• 4 TEROSON WX 215 (Hohlraum-Spray)
• 8 TEROSON WX 210 (Multi-Wax Spray)

IDH-Nr. 1182912

Bei der Bestellung des Displays bitte 1 x 1182912 angeben

TEROSON WX 210 DISPLAY



Inhalt
• 24 TEROSON WX 210 (Multi-Wax Spray)

IDH-Nr. 795890

Bei der Bestellung des Displays bitte 24 x 795890 angeben, dies entspricht 1VE

TEROSON VR 500



Inhalt
• 12 TEROSON VR 500 (Plastilube)

IDH-Nr. 892928

Bei der Bestellung des Displays bitte 12 x 892928 angeben, dies entspricht 1VE

LOCTITE 3090



Inhalt
• 12 LOCTITE 3090

IDH-Nr. 1379599

Bei der Bestellung des Displays bitte 12 x 1379599 angeben, dies entspricht 1VE

Expertentrainings

Erstklassiges Know-how für Dich und deine Mitarbeiter

Anspruchsvolle chemische Reparatursysteme erfordern neue Methoden der Trainings.

Denn erst durch die fachgerechte Anwendung entstehen effiziente und qualitativ hochwertige Reparaturlösungen. Professionelles Equipment sowie Mitarbeiter mit langjähriger Erfahrung sind die Voraussetzungen dafür, die nötigen Fachkenntnisse im Umgang mit Klebstoffen zu vermitteln. Wir haben die richtigen Teams, Trainingsmethoden und Netzwerke, um die beste Lösung für Euch zu finden und praxisnah zu vermitteln.



Trainings vor Ort

Unsere zertifizierten Trainer bieten Arbeitsanleitungen und praktische Vorführungen an, die für eine Vielzahl von Fahrzeugreparaturen und Instandhaltungsanwendungen geeignet sind.

Unsere Trainingsmodule behandeln die folgenden Themen:

- WINDSCHUTZSCHEIBEN
- KAROSSERIEREPARATUR
- MECHANIK-REPARATUR
- SMART REPAIR



TRAININGS



Erstklassige Trainingszentren

In unseren Technologie- und Trainingszentren wird Euch in Theorie und Praxis das umfangreiche Fachwissen durch unsere Trainer vermittelt. In diesen Lehrgängen erfahrt Ihr das notwendige Know-how für den Einsatz chemisch-technischer Produkte im Werkstattalltag.

- GRUNDLAGENTRAINING KLEBEN
- PRAXISORIENTIERTES TRAINING KLEBEN
- KAROSSERIE- & LACKIERFACHTAGUNG (EXPERTENNIVEAU)

TRAININGS-
ZENTRUM



Online-Portal

Entdecke auf www.henkel-adhesives.de oder auf unserem YouTube-Kanal **MY LOCTITE & TEROSON**

unsere Arbeitsanleitungen, die Dich Schritt für Schritt durch verschiedene Produktanwendungen führen und profitiere von dem Fachwissen unserer Experten.



ONLINE-
PORTAL



Index

Produkt	Kapitel	Seite
BONDERITE C-MC 1030 (bekannt als LOCTITE 7013)	Reinigung & Vorbehandlung / Reiniger	115
BONDERITE C-MC 1204 (bekannt als LOCTITE 7012)	Reinigung & Vorbehandlung / Reiniger	115
BONDERITE C-MC 20100 (bekannt als LOCTITE 7860)	Reinigung & Vorbehandlung / Reiniger	115
BONDERITE C-MC 352 (bekannt als LOCTITE 7014)	Reinigung & Vorbehandlung / Reiniger	116
BONDERITE C-MC 400 (bekannt als Loctite 7862)	Reinigung & Vorbehandlung / Reiniger	116
BONDERITE M-NT 1455-W (bekannt als BONDERITE 1455 WIPES)	Karosseriereparatur / Metallreparatur	35
BONDERTITE C-MC Manuvo (bekannt als P3 Manuvo)	Reinigung & Vorbehandlung / Handreiniger	119
LOCTITE 222	Mechanik-Reparatur / Schraubensicherung	80
LOCTITE 2400	Mechanik-Reparatur / Schraubensicherung	80
LOCTITE 243	Mechanik-Reparatur / Schraubensicherung	80
LOCTITE 248 Stick	Mechanik-Reparatur / Schraubensicherung	80
LOCTITE 268 Stick	Mechanik-Reparatur / Schraubensicherung	81
LOCTITE 270	Mechanik-Reparatur / Schraubensicherung	81
LOCTITE 2700	Mechanik-Reparatur / Schraubensicherung	81
LOCTITE 2701	Mechanik-Reparatur / Schraubensicherung	81
LOCTITE 290	Mechanik-Reparatur / Schraubensicherung	82
LOCTITE 3090	Smart Repair / Kleben mit Sofortklebstoffen	105
LOCTITE 3090 DISPLAY	Displays	133
LOCTITE 401	Smart Repair / Kleben mit Sofortklebstoffen	105
LOCTITE 406	Smart Repair / Kleben mit Sofortklebstoffen	105
LOCTITE 406 + LOCTITE SF 770	Smart Repair / Kleben mit Sofortklebstoffen	105
LOCTITE 454	Smart Repair / Kleben mit Sofortklebstoffen	104
LOCTITE 480	Smart Repair / Kleben mit Sofortklebstoffen	105
LOCTITE 4850	Smart Repair / Kleben mit Sofortklebstoffen	106
LOCTITE 510	Mechanik-Reparatur / Flächendichtung	91
LOCTITE 518	Mechanik-Reparatur / Flächendichtung	91
LOCTITE 518 Roller	Mechanik-Reparatur / Flächendichtung	91
LOCTITE 5188	Mechanik-Reparatur / Flächendichtung	91
LOCTITE 5400	Mechanik-Reparatur / Gewindedichtung	84
LOCTITE 542	Mechanik-Reparatur / Gewindedichtung	85
LOCTITE 55	Mechanik-Reparatur / Gewindedichtung	85
LOCTITE 573	Mechanik-Reparatur / Flächendichtung	92
LOCTITE 574	Mechanik-Reparatur / Flächendichtung	92
LOCTITE 577	Mechanik-Reparatur / Gewindedichtung	84
LOCTITE 5800	Mechanik-Reparatur / Flächendichtung	92
LOCTITE 603	Mechanik-Reparatur / Fügeklebstoffe	87
LOCTITE 6300	Mechanik-Reparatur / Fügeklebstoffe	87
LOCTITE 648	Mechanik-Reparatur / Fügeklebstoffe	87
LOCTITE 660	Mechanik-Reparatur / Fügeklebstoffe	87
LOCTITE AA 319 (bekannt als LOCTITE 319)	Autoglas / Verkleben von Fahrzeugscheiben	15
LOCTITE Double Bubble	Mechanik-Reparatur / Notfallklebung	97
LOCTITE EA 3430 (bekannt als LOCTITE 3430 A&B)	Mechanik-Reparatur / Notfallklebung	96
LOCTITE EA 3450 (bekannt als LOCTITE 3450 A&B)	Mechanik-Reparatur / Notfallklebung	96
LOCTITE EA 3463 (bekannt als LOCTITE 3463 Metal Magic Steel Stick)	Mechanik-Reparatur / Notfallklebung	97
LOCTITE HY 4070	Smart Repair / Kleben mit Sofortklebstoffen	107
LOCTITE HY 4090	Smart Repair / Kleben mit Sofortklebstoffen	107
LOCTITE LB 8007 (bekannt als LOCTITE 8007)	Mechanik-Reparatur / Schmierer	102

Index

Produkt	Kapitel	Seite
LOCTITE LB 8018 (bekannt als LOCTITE 8018)	Mechanik-Reparatur / Schmierer	101
LOCTITE LB 8021 (bekannt als LOCTITE 8021)	Mechanik-Reparatur / Schmierer	100
LOCTITE LB 8040 (bekannt als LOCTITE 8040 Freeze & Release)	Mechanik-Reparatur / Schmierer	101
LOCTITE LB 8101 (bekannt als LOCTITE 8101)	Mechanik-Reparatur / Schmierer	100
LOCTITE LB 8151 (bekannt als LOCTITE 8151)	Mechanik-Reparatur / Schmierer	100
LOCTITE LB 8192 (bekannt als LOCTITE 8192)	Mechanik-Reparatur / Schmierer	102
LOCTITE LB 8201 (bekannt als LOCTITE 8201)	Mechanik-Reparatur / Schmierer	99
LOCTITE MR 5922 (bekannt als LOCTITE 5922)	Mechanik-Reparatur / Flächendichtung	95
LOCTITE MR 5923 (bekannt als LOCTITE 5923)	Mechanik-Reparatur / Flächendichtung	95
LOCTITE O-Ring Set	Mechanik-Reparatur / Flächendichtung	95
LOCTITE SB 450	Reinigung & Vorbehandlung / Primer & Aktivatoren	120
LOCTITE SF 7039 (bekannt als LOCTITE 7039)	Reinigung & Vorbehandlung / Reiniger	114
LOCTITE SF 7063 (bekannt als LOCTITE 7063)	Reinigung & Vorbehandlung /	112
LOCTITE SF 7080 (bekannt als LOCTITE Hygiene Spray)	Reinigung & Vorbehandlung / Reiniger	114
LOCTITE SF 7085 (bekannt als LOCTITE Superschaum)	Reinigung & Vorbehandlung / Reiniger	114
LOCTITE SF 7100 (bekannt als LOCTITE 7100)	Smart Repair / Wartung & Reparatur	110
LOCTITE SF 7200 (bekannt als LOCTITE 7200)	Reinigung & Vorbehandlung / Reiniger	113
LOCTITE SF 7240 (bekannt als LOCTITE 7240)	Reinigung & Vorbehandlung / Primer & Aktivatoren	121
LOCTITE SF 7649 (bekannt als LOCTITE 7649)	Reinigung & Vorbehandlung / Primer & Aktivatoren	121
LOCTITE SF 770 (bekannt als LOCTITE 770)	Reinigung & Vorbehandlung / Primer & Aktivatoren	120
LOCTITE SF 7840 (bekannt als LOCTITE 7840)	Reinigung & Vorbehandlung / Reiniger	114
LOCTITE SF 7850 (bekannt als LOCTITE 7850)	Reinigung & Vorbehandlung / Handreiniger	118
LOCTITE SF 7852 Handreinigungstücher	Reinigung & Vorbehandlung / Handreiniger	118
LOCTITE SF 7855 (bekannt als LOCTITE 7855)	Reinigung & Vorbehandlung / Handreiniger	118
LOCTITE SF 7900 (bekannt als Ceramishield)	Smart Repair / Wartung & Reparatur	110
LOCTITE SI 5075 (bekannt als LOCTITE 5075)	Mechanik-Reparatur / Flächendichtung	94
LOCTITE SI 5331 (bekannt als LOCTITE 5331)	Mechanik-Reparatur / Gewindedichtung	85
LOCTITE SI 5660 (bekannt als LOCTITE 5660)	Mechanik-Reparatur / Flächendichtung	93
LOCTITE SI 5910 (bekannt als LOCTITE 5910)	Mechanik-Reparatur / Flächendichtung	93
LOCTITE SI 5926 (bekannt als LOCTITE 5926)	Mechanik-Reparatur / Flächendichtung	92
LOCTITE SI 5980 (bekannt als LOCTITE 5980)	Mechanik-Reparatur / Flächendichtung	93
LOCTITE SI 5990 (bekannt als LOCTITE 5990)	Mechanik-Reparatur / Flächendichtung	93
TEROSON 150 PRIMER (bekannt als TEROKAL 150)	Karosseriereparatur / Kunststoffreparatur	53
TEROSON 150 PRIMER (bekannt als TEROKAL 150)	Reinigung & Vorbehandlung / Primer & Aktivatoren	121
TEROSON BOND 120 (Weiterentwicklung von TEROSON PU 8596)	Autoglas / Verkleben von Fahrzeugscheiben	14
TEROSON BOND 15 (ersetzt TEROSON PU 8599 HMLC)	Autoglas / Verkleben von Fahrzeugscheiben	13
TEROSON BOND 60 (ersetzt TEROSON PU 8597 HMLC)	Autoglas / Verkleben von Fahrzeugscheiben	13
TEROSON BOND 60 Controlled Cure (ersetzt TEROSON PU 8630 HMLC)	Autoglas / Verkleben von Fahrzeugscheiben	13
TEROSON BOND 60 True Primerless (ersetzt TEROSON PU 9097 PL HMLC)	Autoglas / Verkleben von Fahrzeugscheiben	14
TEROSON BOND All-In-One Primer (ersetzt TEROSON PU 8519 P)	Reinigung & Vorbehandlung / Primer & Aktivatoren	121
TEROSON BOND Glass Cleaner (ersetzt TEROSON VR 100)	Reinigung & Vorbehandlung / Reiniger	113
TEROSON BOND Sponge	Reinigung & Vorbehandlung / Reiniger	113
TEROSON BT SP100 (bekannt als TERODEM SP 100 Alu)	Karosserieschutz / Schalldämpfung	73
TEROSON BT SP300 (bekannt als TERODEM SP 300)	Karosserieschutz / Schalldämpfung	73
TEROSON BT SP350 (bekannt als Lärmschutzplatten)	Karosserieschutz / Schalldämpfung	73
TEROSON EP 1401 (bekannt als TEROCORE 1401)	Karosseriereparatur / Kleben	28
TEROSON EP 5010 TR (bekannt als TEROKAL 5010 TR)	Karosseriereparatur / Metallreparatur	33

Index

Produkt	Kapitel	Seite
TEROSON EP 5020 TR	Karosseriereparatur / Metallreparatur	33
TEROSON EP 5055 (bekannt als TEROKAL 5055)	Karosseriereparatur / Kleben	26
TEROSON EP 5055 (bekannt als TEROKAL 5055)	Karosseriereparatur / Metallreparatur	33
TEROSON EP 5065	Karosseriereparatur / Kleben	26
TEROSON EP 5065	Karosseriereparatur / Metallreparatur	34
TEROSON KUNSTSTOFF-REPARATURSET	Karosseriereparatur / Kunststoffreparatur	52
TEROSON MS 222	Karosseriereparatur / Kleben	27
TEROSON MS 9120 grau	Karosseriereparatur / Nahtabdichtung	41
TEROSON MS 9120 schwarz	Karosseriereparatur / Nahtabdichtung	41
TEROSON MS 9120 SF grau (bekannt als TEROSTAT 9120 SF)	Karosseriereparatur / Nahtabdichtung	41
TEROSON MS 9120 SF schwarz (bekannt als TEROSTAT 9120 SF)	Karosseriereparatur / Nahtabdichtung	41
TEROSON MS 9120 SF weiss (bekannt als TEROSTAT 9120 SF)	Karosseriereparatur / Nahtabdichtung	41
TEROSON MS 9120 weiss	Karosseriereparatur / Nahtabdichtung	41
TEROSON MS 9220 (bekannt als TEROSTAT 9220)	Karosseriereparatur / Kleben	27
TEROSON MS 9221 schwarz	Karosseriereparatur / Kleben	27
TEROSON MS 9221 weiss	Karosseriereparatur / Kleben	27
TEROSON MS 9320 grau	Karosseriereparatur / Nahtabdichtung	41
TEROSON MS 9320 ocker	Karosseriereparatur / Nahtabdichtung	41
TEROSON MS 9320 schwarz	Karosseriereparatur / Nahtabdichtung	41
TEROSON MS 9320 SF (bekannt als TEROSTAT 9320 SF)	Karosserieschutz / Spritzbare Schalldämpfung	76
TEROSON MS 9320 SF (bekannt als TEROSTAT 9320 SF)	Karosserieschutz / Steinschlagschutz	63
TEROSON MS 9320 SF grau (bekannt als TEROSTAT 9320 SF)	Karosseriereparatur / Nahtabdichtung	41
TEROSON MS 9320 SF ocker (bekannt als TEROSTAT 9320 SF)	Karosseriereparatur / Nahtabdichtung	41
TEROSON MS 9320 SF schwarz (bekannt als TEROSTAT 9320 SF)	Karosseriereparatur / Nahtabdichtung	41
TEROSON PU 250 (bekannt als Schalldämpfplatte)	Karosserieschutz / Schalldämpfung	74
TEROSON PU 6700 (bekannt als TEROMIX 6700)	Karosseriereparatur / Kleben	26
TEROSON PU 6700 ME	Karosseriereparatur / Kleben	26
TEROSON PU 8591 T (bekannt als TEROSON PU 8591 T HMLC)	Autoglas / Verkleben von Fahrzeugscheiben	14
TEROSON PU 9100 grau (bekannt als TEROSTAT 9100)	Karosseriereparatur / Nahtabdichtung	42
TEROSON PU 9100 grau (bekannt als TEROSTAT 9100)	Karosseriereparatur / Kleben	27
TEROSON PU 9100 weiss (bekannt als TEROSTAT 9100)	Karosseriereparatur / Kleben	27
TEROSON PU 9100 weiss (bekannt als TEROSTAT 9100)	Karosseriereparatur / Nahtabdichtung	42
TEROSON PU 9161 AF	Karosseriereparatur / Kleben	28
TEROSON PU 9161 AF	Karosserieschutz / Schalldämpfung	73
TEROSON PU 9200 schwarz (bekannt als TEROSTAT 9200)	Karosseriereparatur / Kleben	27
TEROSON PU 9200 schwarz (bekannt als TEROSTAT 9200)	Karosseriereparatur / Nahtabdichtung	42
TEROSON PU 9225 (bekannt als TEROKAL 9225)	Karosseriereparatur / Kunststoffreparatur	53
TEROSON PU 9225 SF ME	Karosseriereparatur / Kunststoffreparatur	53
TEROSON PU 9225 UF ME	Karosseriereparatur / Kunststoffreparatur	53
TEROSON PU 9500 FOAM (bekannt als TEROFOAM)	Karosserieschutz / Schalldämpfung	74
TEROSON PU SP200 (bekannt als TERODEM SP 200)	Karosserieschutz / Schalldämpfung	74
TEROSON RB 1060 (bekannt als TEROLAN hell)	Karosseriereparatur / Nahtabdichtung	42
TEROSON RB 1200 (bekannt als TEROLAN schwarz)	Karosseriereparatur / Nahtabdichtung	42
TEROSON RB 1270 (bekannt als Atmosit)	Mechanik-Reparatur / Flächendichtung	94
TEROSON RB 2759 (Grau)	Autoglas / Verkleben von Fahrzeugscheiben	15
TEROSON RB 2759 (Grau)	Karosseriereparatur / Nahtabdichtung	44
TEROSON RB 4100 (bekannt als TERODICHT Schwarz)	Autoglas / Verkleben von Fahrzeugscheiben	14

Index

Produkt	Kapitel	Seite
TEROSON RB 53 (bekannt als TEROLAN 53 special)	Karosseriereparatur / Nahtabdichtung	43
TEROSON RB 81 (bekannt als TEROSTAT 81)	Karosseriereparatur / Nahtabdichtung	44
TEROSON RB II (bekannt als TEROSTAT II)	Karosseriereparatur / Nahtabdichtung	43
TEROSON RB IX (bekannt als TEROSTAT IX)	Karosseriereparatur / Nahtabdichtung	44
TEROSON RB R2000 HS (bekannt als TEROTEX Record 2000 HS)	Karosserieschutz / Unterbodenschutz	65
TEROSON RB VII (bekannt als TEROSTAT VII)	Karosseriereparatur / Nahtabdichtung	43
TEROSON ROSTSCHUTZ DISPLAY	Displays	135
TEROSON SB 2444 (bekannt als TEROKAL 2444)	Karosseriereparatur / Kleben	28
TEROSON SB 2444 (bekannt als TEROKAL 2444)	Smart Repair / Kleben von porösen Materialien	107
TEROSON SB 3120 (bekannt als TEROSON Unterbodenschutz-Spray)	Karosserieschutz / Unterbodenschutz	66
TEROSON SB 3140 (bekannt als TEROSON Steinschlagschutz-Spray)	Karosserieschutz / Steinschlagschutz	63
TEROSON SB 3155 (bekannt als UBS Steinschlag Spray)	Karosserieschutz / Unterbodenschutz	66
TEROSON SB 914 (bekannt als TEROKAL transparent)	Smart Repair / Kleben von porösen Materialien	108
TEROSON SB S3000 (bekannt als TEROTEX Super 3000)	Karosserieschutz / Steinschlagschutz	63
TEROSON SI 9140 schwarz (bekannt als TEROSTAT 9140)	Karosseriereparatur / Nahtabdichtung	44
TEROSON SI 9140 transparent (bekannt als TEROSTAT 9140)	Karosseriereparatur / Nahtabdichtung	44
TEROSON SI 9150 (bekannt als Atmosit compact N)	Mechanik-Reparatur / Flächendichtung	95
TEROSON UP 130 Chemical Metal	Karosseriereparatur / Spachtelmassen	58
TEROSON UP 210 Universal Spachtel	Karosseriereparatur / Spachtelmassen	57
TEROSON UP 250 Kunststoff Spachtel	Karosseriereparatur / Spachtelmassen	57
TEROSON UP 270 Nivellier Spachtel	Karosseriereparatur / Spachtelmassen	57
TEROSON VR 10	Reinigung & Vorbehandlung /	112
TEROSON VR 1000 (bekannt als Doppelseitiges Klebeband)	Smart Repair / Schnelle Kontaktklebung	108
TEROSON VR 105 (bekannt als Intensiv Scheiben-Reiniger)	Reinigung & Vorbehandlung / Reiniger	113
TEROSON VR 1500 (bekannt als Glasreparaturset)	Autoglas / Steinschlagreparatur	17
TEROSON VR 1510 (bekannt als Reparatur Harz)	Autoglas / Steinschlagreparatur	18
TEROSON VR 1520 (bekannt als Finish Harz)	Autoglas / Steinschlagreparatur	18
TEROSON VR 1530 (bekannt als Vakuum Gel)	Autoglas / Steinschlagreparatur	18
TEROSON VR 1540 (bekannt als Finish Politur)	Autoglas / Steinschlagreparatur	18
TEROSON VR 160 (bekannt als Fleckenentferner)	Reinigung & Vorbehandlung / Reiniger	116
TEROSON VR 170 (bekannt als Kaltreiniger)	Reinigung & Vorbehandlung / Reiniger	116
TEROSON VR 190 (bekannt als Bremsen & Kupplungsreiniger)	Reinigung & Vorbehandlung / Reiniger	115
TEROSON VR 200 (bekannt als TEROSEPT)	Reinigung & Vorbehandlung / Reiniger	117
TEROSON VR 2200 (bekannt als Ventileinschleifpaste)	Smart Repair / Wartung & Reparatur	110
TEROSON VR 315 FILLER (bekannt als TEROSON Spritzspachtel)	Karosseriereparatur / Spachtelmassen	58
TEROSON VR 320 (bekannt als TEROQUICK)	Reinigung & Vorbehandlung / Handreiniger	119
TEROSON VR 400 (bekannt als Fluid)	Mechanik-Reparatur / Flächendichtung	96
TEROSON VR 410 (bekannt als Fluid-D)	Mechanik-Reparatur / Flächendichtung	94
TEROSON VR 4510 (bekannt als Rostschutzgrundierung)	Smart Repair / Behandlung von Metallen	109
TEROSON VR 4600 (bekannt als TEROSON Zink-Spray)	Smart Repair / Behandlung von Metallen	109
TEROSON VR 500 (bekannt als PLASTILUBE)	Mechanik-Reparatur / Schmierem	100
TEROSON VR 500 DISPLAY	Displays	135
TEROSON VR 5000 (bekannt als TEROSON Karosserie-Sprühkleber)	Karosseriereparatur / Kleben	28
TEROSON VR 5000 (bekannt als TEROSON Karosserie-Sprühkleber)	Smart Repair / Schnelle Kontaktklebung	108
TEROSON VR 5080 (bekannt als Fix & Repair Tape)	Smart Repair / Schnelle Kontaktklebung	109
TEROSON VR 610 MO (bekannt als TEROSON MO Universal)	Mechanik-Reparatur / Schmierem	98
TEROSON VR 625 (ersetzt TEROSON VR 2000)	Smart Repair / Behandlung von Metallen	110

Index

Produkt	Kapitel	Seite
TEROSON VR 711 (bekannt als Fettspray)	Mechanik-Reparatur / Schmieren	101
TEROSON VR 730 (bekannt als Weißes Fett)	Mechanik-Reparatur / Schmieren	101
TEROSON WT 450 AQUA (bekannt als TEROTEX HV 450 Aqua)	Karosserieschutz / Hohlraumversiegelung	69
TEROSON WT R2000 AQUA (bekannt als TEROTEX Record 2000 Aqua)	Karosserieschutz / Unterbodenschutz	65
TEROSON WT S3000 AQUA (bekannt als TEROTEX Super 3000 Aqua)	Karosserieschutz / Spritzbare Schalldämpfung	76
TEROSON WT S3000 AQUA (bekannt als TEROTEX Super 3000 Aqua)	Karosserieschutz / Steinschlagschutz	63
TEROSON WX 180 (bekannt als TEROTEX Politurwachs)	Karosserieschutz / Spritzbare Schalldämpfung	76
TEROSON WX 210 (bekannt als TEROTEX Multi-Wax Spray)	Karosserieschutz / Wachsbasierender Korrosionsschutz	68
TEROSON WX 210 DISPLAY	Displays	135
TEROSON WX 215 (bekannt als TEROSON Hohlraum-Spray)	Karosserieschutz / Hohlraumversiegelung	70
TEROSON WX 350 (bekannt als TEROTEX HV 350)	Karosserieschutz / Hohlraumversiegelung	70
TEROSON WX 400 (bekannt als TEROTEX HV 400)	Karosserieschutz / Hohlraumversiegelung	70
TEROSON WX 950 ULTRA (bekannt als TEROTEX-ULTRA)	Karosserieschutz / Wachsbasierender Korrosionsschutz	67
TEROSON WX 960 (bekannt als UBS Schutzwachs)	Karosserieschutz / Wachsbasierender Korrosionsschutz	67
TEROSON WX 970 (bekannt als TEROTEX Wax)	Karosserieschutz / Wachsbasierender Korrosionsschutz	67
TEROSON WX 980 (bekannt als Wachs UBS Spray)	Karosserieschutz / Wachsbasierender Korrosionsschutz	68
TEROSON WX 990 DISPLAY	Displays	135
TEROSON WX 990 Transp. Schutzwachs	Karosserieschutz / Wachsbasierender Korrosionsschutz	68

Geräte

Produkt	Kapitel	Seite
LOCTITE 50 ml DOPPELKARTUSCHENPISTOLE (2 x 25 ml)	Verarbeitungsgeräte / Geräte	124
TEROSON BOND Easy Cut	Verarbeitungsgeräte / Geräte	128
TEROSON ET AKKUPISTOLE 20V	Verarbeitungsgeräte / Geräte	124
TEROSON ET BATTERY GUN 2.0	Verarbeitungsgeräte / Geräte	122
TEROSON ET DRUCKLUFT-PISTOLE POWERLINE II	Verarbeitungsgeräte / Geräte	122
TEROSON ET HAND PISTOLE (2 x 25 ml)	Verarbeitungsgeräte / Geräte	124
TEROSON ET HOHLRAUM-SCHUTZ PISTOLE	Verarbeitungsgeräte / Geräte	126
TEROSON ET KARTUSCHENVORWÄRMBOX (2)	Verarbeitungsgeräte / Geräte	128
TEROSON ET KARTUSCHENVORWÄRMBOX (6)	Verarbeitungsgeräte / Geräte	128
TEROSON ET MULTIPRESS TELESKOPDRUCKLUFT- PISTOLE	Verarbeitungsgeräte / Geräte	122
TEROSON ET SOFTPRESS DRUCKLUFT-PISTOLE	Verarbeitungsgeräte / Geräte	122
TEROSON ET STAKU HANDDRUCK PISTOLE	Verarbeitungsgeräte / Geräte	124
TEROSON ET STANDARD UBS PISTOLE	Verarbeitungsgeräte / Geräte	126
TEROSON ET UNIVERSAL UBS PISTOLE	Verarbeitungsgeräte / Geräte	124
DOPPELGELENKSAUGHEBER	Verarbeitungsgeräte / Zubehör	132
GLASSCHABER (Luxus)	Verarbeitungsgeräte / Zubehör	132
GLASSCHABER Ersatzklingen	Verarbeitungsgeräte / Zubehör	132
SCHNEIDEDRAHT (gold-gedreht)	Verarbeitungsgeräte / Zubehör	132
STATIKMISCHER GROSS	Verarbeitungsgeräte / Zubehör	130

Zubehör

Produkt	Kapitel	Seite
STATIKMISCHER KLEIN	Verarbeitungsgeräte / Zubehör	130
STATIKMISCHER LOCTITE 3090	Verarbeitungsgeräte / Zubehör	130
STATIKMISCHER LOCTITE 4090	Verarbeitungsgeräte / Zubehör	130
TEROSON ET ABSTANDHALTER	Verarbeitungsgeräte / Zubehör	130
TEROSON ET APPLIKATOREN WOLLWISCHER	Verarbeitungsgeräte / Zubehör	132
TEROSON ET BÖRDELNAHTDÜSE	Verarbeitungsgeräte / Zubehör	129
TEROSON ET BREITSTRAHLDÜSE	Verarbeitungsgeräte / Zubehör	129
TEROSON ET DOPPELDÜSE für spritzbare Naht	Verarbeitungsgeräte / Zubehör	129
TEROSON ET FLACHSTRAHLDÜSE	Verarbeitungsgeräte / Zubehör	129
TEROSON ET FLEXIBLES ADAPTERSCHLAUCHSET	Verarbeitungsgeräte / Zubehör	130
TEROSON ET FLEXIBLES Ersatzteil - Innenrohr	Verarbeitungsgeräte / Zubehör	129
TEROSON ET GLASFASERGEWEBE	Verarbeitungsgeräte / Zubehör	131
TEROSON ET HAKENSONDE	Verarbeitungsgeräte / Zubehör	131
TEROSON ET KAROSSERIEPINSSEL	Verarbeitungsgeräte / Zubehör	131
TEROSON ET MO PUMPSRÜHFLASCHE	Verarbeitungsgeräte / Zubehör	131
TEROSON ET NYLONSONDE	Verarbeitungsgeräte / Zubehör	131
TEROSON ET PUMPSRÜHFLASCHE	Verarbeitungsgeräte / Zubehör	131
TEROSON ET PUMPSRÜHFLASCHE Dichtsatz	Verarbeitungsgeräte / Zubehör	131
TEROSON ET RB II DÜSE	Verarbeitungsgeräte / Zubehör	129
TEROSON ET STANDARDDÜSE	Verarbeitungsgeräte / Zubehör	129
TEROSON BOND AUSTRENNNSCHNUR	Verarbeitungsgeräte / Zubehör	132
TEROSON Aushärtefolie	Zubehör Autoglas / Steinschlagreparatur	20
TEROSON Bügelklingen	Zubehör Autoglas / Steinschlagreparatur	19
TEROSON Ersatzröhre für UV-Lampe mit Röhre	Zubehör Autoglas / Steinschlagreparatur	20
TEROSON Frässtift	Zubehör Autoglas / Steinschlagreparatur	19
TEROSON Halter für Frässtift	Zubehör Autoglas / Steinschlagreparatur	19
TEROSON Kontrollspiegel	Zubehör Autoglas / Steinschlagreparatur	19
TEROSON LED-UV-Lampe	Zubehör Autoglas / Steinschlagreparatur	20
TEROSON Werkzeughalter	Zubehör Autoglas / Steinschlagreparatur	20

Platz für deine Notizen:

A series of horizontal dotted lines for taking notes.

LOCTITE®
BONDERITE®
TEROSON®

Henkel AG & Co. KGaA

Henkelstraße 67
40589 Düsseldorf
Deutschland

Tel.: (+49) 89 9268-0

Fax: (+49) 89 910 1978

www.henkel-adhesives.de

www.henkel.de

Henkel & Cie. AG

Salinenstr. 61
CH-4133 Pratteln

Tel.: (+41) 61 825 7000

Fax: (+41) 61 825 7303

www.fahrzeug-instandhaltung.ch

www.henkel-adhesives.ch

www.henkel.com

Die technischen Angaben dienen nur Informationszwecken.

Für Empfehlungen und Unterstützung bei der Erstellung von Spezifikationen wenden Sie sich bitte an Ihre Henkel-Ansprechpartner im Technischen Service vor Ort.

Except as otherwise noted, all marks used above in this printed material are trademarks and/or registered trademarks of Henkel and/or its affiliates in the US, Germany, and elsewhere. © Henkel AG & Co. KGaA, 2021